



**ПЕРВАЯ
СТЕКЛЯНАЯ
КОМПАНИЯ**

Факт. адрес: 620089, г. Екатеринбург, ул. Луганская, 4
+7 343 243 66 40, E-mail: info@psk-ural.ru,
www.psk-ural.ru

Д В Е Р Н Ы Е Б Л О К И АЛЮМИНИЕВЫЕ ДВЕРНЫЕ БЛОКИ



АЛЮМИНИЕВЫЕ ДВЕРНЫЕ БЛОКИ



ПЕРВАЯ СТЕКОЛЬНАЯ
КОМПАНИЯ

Бизнес



🎵 звукоизоляция: 15-20 Дцб



Бизнес+



🎵 звукоизоляция: 25-30 Дцб



Бизнес 2+



🎵 звукоизоляция: 25-30 Дцб



Бизнес Комби 1



🎵 звукоизоляция: 15-20 Дцб



АЛЮМИНИЕВЫЕ ДВЕРНЫЕ БЛОКИ



ПЕРВАЯ СТЕКОЛЬНАЯ
КОМПАНИЯ

Бизнес Комби 2



♪ звукоизоляция: 15-20 Дцб



Лофт



♪ звукоизоляция: 15-20 Дцб



Лидер 40



♪ звукоизоляция: 25-30 Дцб



Декор 40



♪ звукоизоляция: 25-35 Дцб



АЛЮМИНИЕВЫЕ ДВЕРНЫЕ БЛОКИ



ПЕРВАЯ СТЕКОЛЬНАЯ
КОМПАНИЯ

Декор Комби 1



♪ звукоизоляция: 25-30 Дцб



Декор Комби 2



♪ звукоизоляция: 25-30 Дцб



Декор 52



♪ звукоизоляция: 25-30 Дцб



Лидер 52



♪ звукоизоляция: 25-35 Дцб



АЛЮМИНИЕВЫЕ ДВЕРНЫЕ БЛОКИ



ПЕРВАЯ СТЕКОЛЬНАЯ
КОМПАНИЯ

Акустик



♪ звукоизоляция: 30-40 Дцб



Акустик Гласс



♪ звукоизоляция: 25-35 Дцб



Дверной блок Стелс Гласс



♪ звукоизоляция: 25-30 Дцб



Дверной блок Стелс



♪ звукоизоляция: 25-35 Дцб



АЛЮМИНИЕВЫЕ ДВЕРНЫЕ БЛОКИ



ПЕРВАЯ СТЕКОЛЬНАЯ
КОМПАНИЯ

Коворкинг «NAMES», г. Екатеринбург

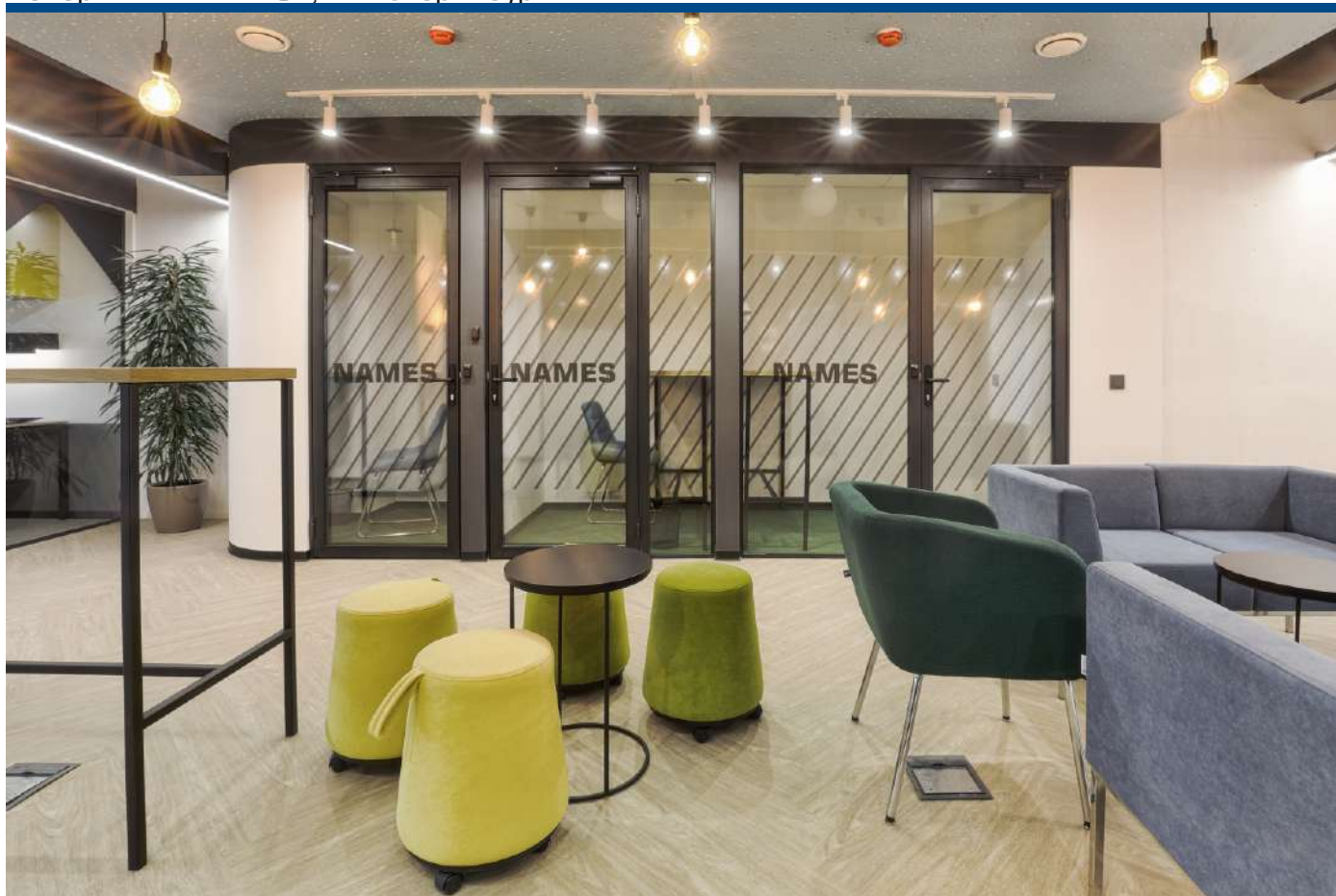











Факт. адрес: 620089, г. Екатеринбург, ул. Луганская, 4
+7 343 243 66 40, E-mail: info@psk-ural.ru,
www.psk-ural.ru

ПРЕИМУЩЕСТВА И ПРИМЕНЕНИЕ:



ПЕРВАЯ СТЕКОЛЬНАЯ
КОМПАНИЯ

-  Использование безопасного закаленного стекла
-  Стойкость покрытия ко всем видам санитарной обработки
-  Устойчивость к коррозии и деформации
-  Надежное крепление петель к коробке
-  Оптимальное соотношение толщины профиля и жесткости конструкции
-  Элегантный внешний вид
-  Соответствие цвета уплотнителя цвету профиля
-  Конструкция дверного блока не скрипит со временем
-  Полотно не проседает в месте крепления петель
-  Использование фурнитуры для интенсивной эксплуатации



Хорошо зарекомендовали себя в:

- В офисах
- В учебных заведениях
- В медицинских учреждениях
- На предприятиях общественного питания
- В спортивных учреждениях
- В аэропортах и на вокзалах
- И в других зданиях общественного назначения

Места установки:

- Кабинеты/ аудитории/ палаты
- Вторая линия входных групп
- Коридорные отсеки
- Входы с лестничных клеток
- Входы в санузлы/ технические/ подсобные помещения (с непрозрачным заполнением)

ДВЕРНОЙ БЛОК СОСТАВЛЯЮЩИЕ



ПЕРВАЯ СТЕКОЛЬНАЯ
КОМПАНИЯ



Доводчик

ДВЕРНАЯ РАМА

- Тип рамы (в соответствии с проёмом);
- Тип отделки профиля



ДВЕРНОЕ ПОЛОТНО

- Тип и размер полотна
- Тип отделки профиля
- Тип заполнения

СКУД



ДОПОЛНИТЕЛЬНАЯ ФУРНИТУРА

- Тип и отделка: доводчика, автоматического выпадающего порога, СКУД



ОСНОВНАЯ ФУРНИТУРА

- Тип и отделка: ручки, цилиндра замка, петель.

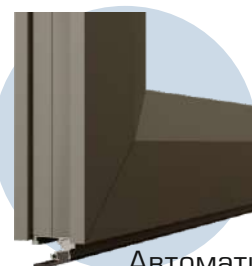

Автоматический
выпадающий
порог

ДВЕРНЫЕ КОРОБКИ



ПЕРВАЯ СТЕКОЛЬНАЯ
КОМПАНИЯ

Системные дверные коробки обеспечивают установку дверных полотен в различные проёмы

МЗ под полотно 40мм

в перегородки

Особенности:
предназначена для установки дверных полотен в систему каркасных перегородок «Бизнес/Бизнес+/Бизнес2+» и с безрамным остеклением "Премиум 82 и Премиум 82+"



Акустик под полотно 72мм

в перегородки

Особенности:
предназначена для установки дверных полотен в систему каркасных перегородок «Бизнес+» и с безрамным остеклением "Премиум 82+"



* только с полотном Акустик/Акустик Гласс

МЗ под полотно 40мм

в проем

Особенности:
возможность установки в проем с использованием наличника



Акустик под полотно 72мм

в проем

Особенности:
возможность установки в проем с последующей чистой отделкой



* только с полотном Акустик/Акустик Гласс

ДВЕРНЫЕ КОРОБКИ



ПЕРВАЯ СТЕКОЛЬНАЯ
КОМПАНИЯ

Системные дверные коробки обеспечивают установку дверных полотен в различные проёмы

Телескопическая Стандарт под полотно 40мм

Особенности:
скрытый крепеж, установка рамы в строительные проемы без предварительного выравнивания, возможность скрыть дефекты проема встроенными наличниками и добором из ЛДСП 16мм, в зависимости от глубины проёма.



* минимальная толщина проема 95мм

Телескопическая Лофт под полотно 40мм

Особенности:
с увеличенными наличниками предназначена для установки в строительный проем без отделки толщиной от 98 до 120 мм .



* с полотном Лофт, без добора

Телескопическая Компланарная под полотно 52мм

Особенности:
открывание только во внутрь.
С полотном **Декор52** коробка располагается в одной плоскости.
Для установки в строительный проем без отделки толщиной от 95 мм с доборами из ЛДСП 16мм.



* с полотном Декор 52

Телескопическая без добора под полотно 40мм

Особенности:
предназначена для установки в строительный проем без отделки толщиной от 98мм до 125мм



* толщина проема от 98мм до 125мм

ДВЕРНЫЕ КОРОБКИ



ПЕРВАЯ СТЕКОЛЬНАЯ
КОМПАНИЯ

Системные дверные коробки обеспечивают установку дверных полотен в различные проёмы.

Скрытая Стандарт под полотно 40мм

Особенности:
Невидимый эффект достигается благодаря полной интеграции рамы в стене и возможности отделки в одном стиле без обрамления дверного проёма, вровень со стеной, без наличников.



* Невидимый эффект с лицевой и обратной стороны

Скрытая Телескопическая под полотно 40мм

Особенности:
Невидимый эффект достигается благодаря полной интеграции рамы в стене и возможности отделки в одном стиле без обрамления дверного проёма, вровень со стеной с лицевой стороны, с добором из ЛДСП 16мм, в зависимости от глубины проёма. Наличник с обратной стороны.



* Невидимый эффект с лицевой стороны

Угловая под полотно 40мм

Особенности:
предназначена для всех типов стен после ее установки в проем необходима доработка, монтажных зазоров только с одной стороны, с другой стороны наличник примыкает к стене.



* открывание внутрь

Угловая под полотно 40мм

Особенности:
предназначена для всех типов стен после ее установки в проем необходима доработка, монтажных зазоров только с одной стороны, с другой стороны наличник примыкает к стене.



* открывание наружу

ДВЕРНЫЕ КОРОБКИ



ПЕРВАЯ СТЕКОЛЬНАЯ
КОМПАНИЯ

Системные дверные коробки обеспечивают установку дверных полотен в различные проёмы.

Раздвижная система под полотно 40 мм:

Особенности:

Бесшумное и плавное скольжение

Возможность использования механизма синхронного раздвижения дверей Symetric

Универсальный доводчик Silentstop

Минимум 100 000 циклов открывания и закрывания дверей

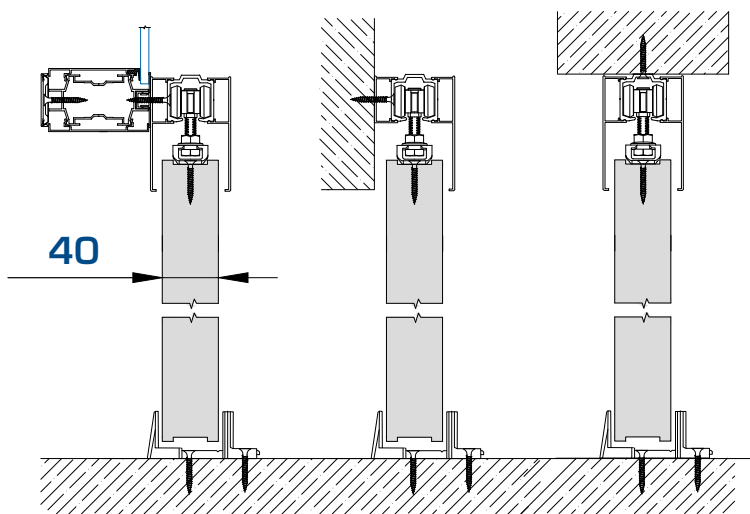

Маятниковые петли в проем:

Особенности:

Возможность установки без коробки в готовый проем

Открывание в обе стороны

Доводчик в пол

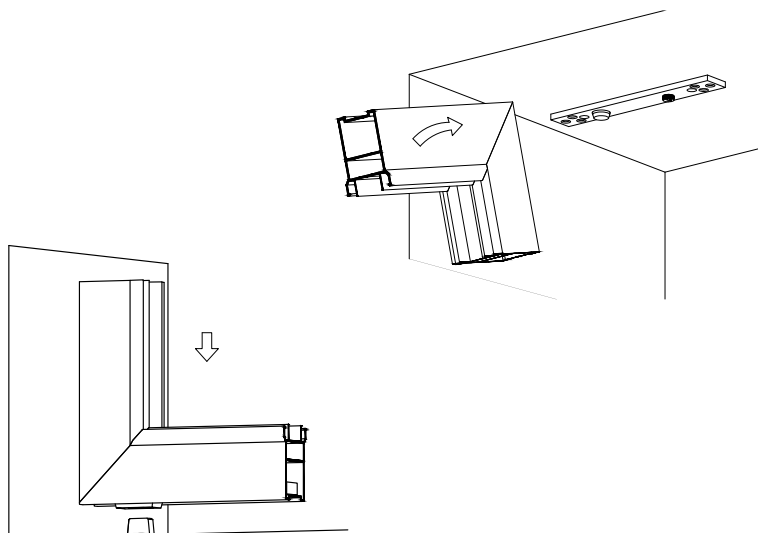

Дверное полотно «Бизнес»



ПЕРВАЯ СТЕКОЛЬНАЯ
КОМПАНИЯ

Остекленное полотно в алюминиевом профиле с
с заполнением безопасным закаленным стеклом

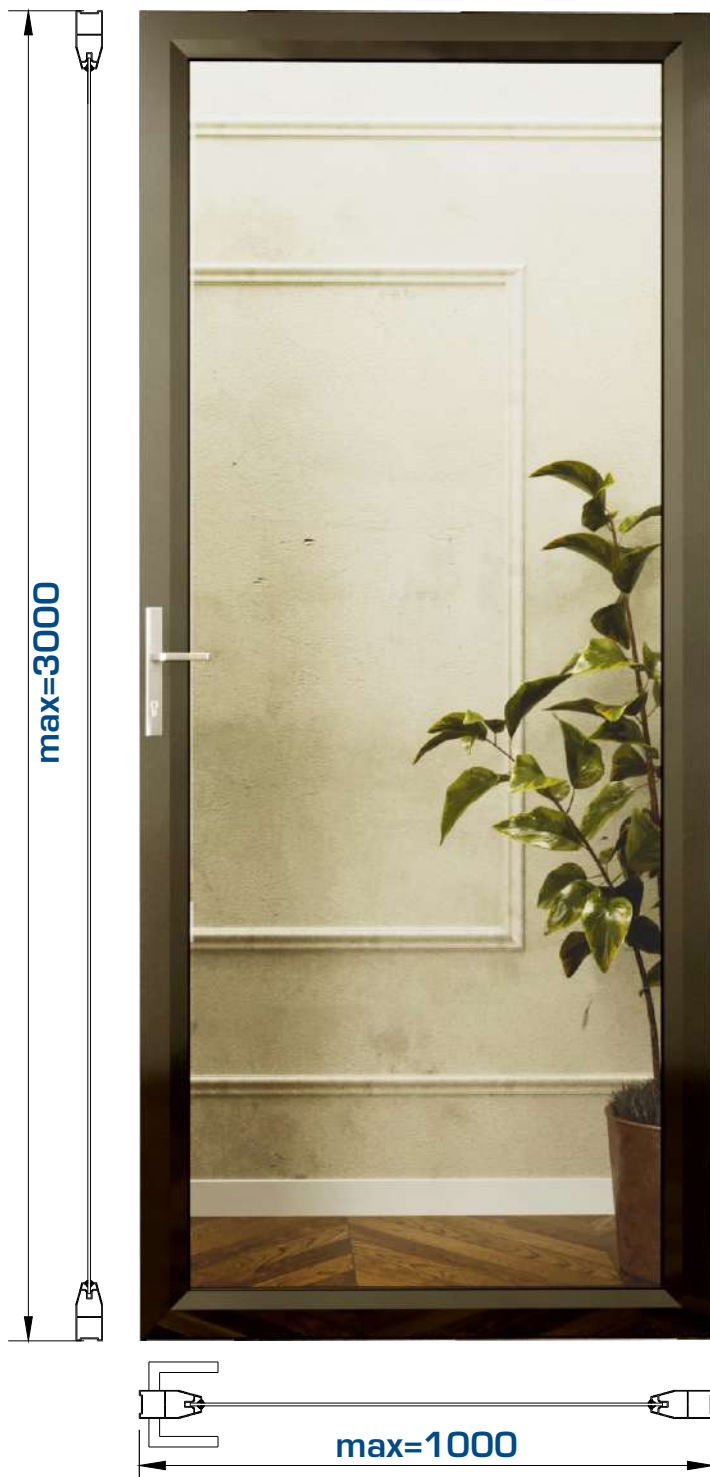



Технические характеристики





- ✓ Установка: во все типы дверных коробок под полотно 40мм, в раздвижную систему, без коробки в проем
- ✓ Покрытие профиля: покраска по RAL (матовый, глянцевый, муар, шагреня)
- ✓ Заполнение: стекло закаленное 4мм (прозрачное/обесцвеченное/матовое/окрашенное по RAL/тонирующее по эскизу/с фотопечатью), листовая материал 4/8 мм
- ✓ Основная фурнитура (производитель: Dorma, Abloy): 2/3 трехсекционные петли, корпус проф. замка с отв. планкой, нажимной гарнитур (серебро/белый/черный), цилиндр замка 3/5 кл. (кл-кл/кл-верт), стопор (напольный)
- ✓ Дополнительная фурнитура: доводчик, СКУД, автоматический выпадающий порог

Стандартные цвета покрытия алюминиевого профиля:

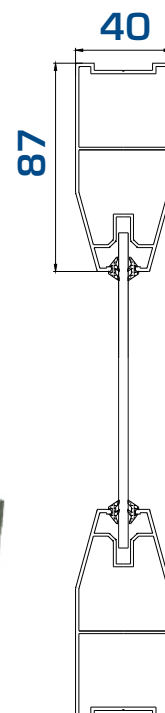
-  Белый глянец
-  Серый полумат
-  Тёмно-серый муар
-  Анодировка (серебро)



 Срок службы: более 10 лет

 Звукоизоляция: 15-20 Дцб

Дверное полотно «Бизнес Линия»



ПЕРВАЯ СТЕКОЛЬНАЯ
КОМПАНИЯ

Остекленное полотно в алюминиевом профиле с
с заполнением безопасным закаленным стеклом

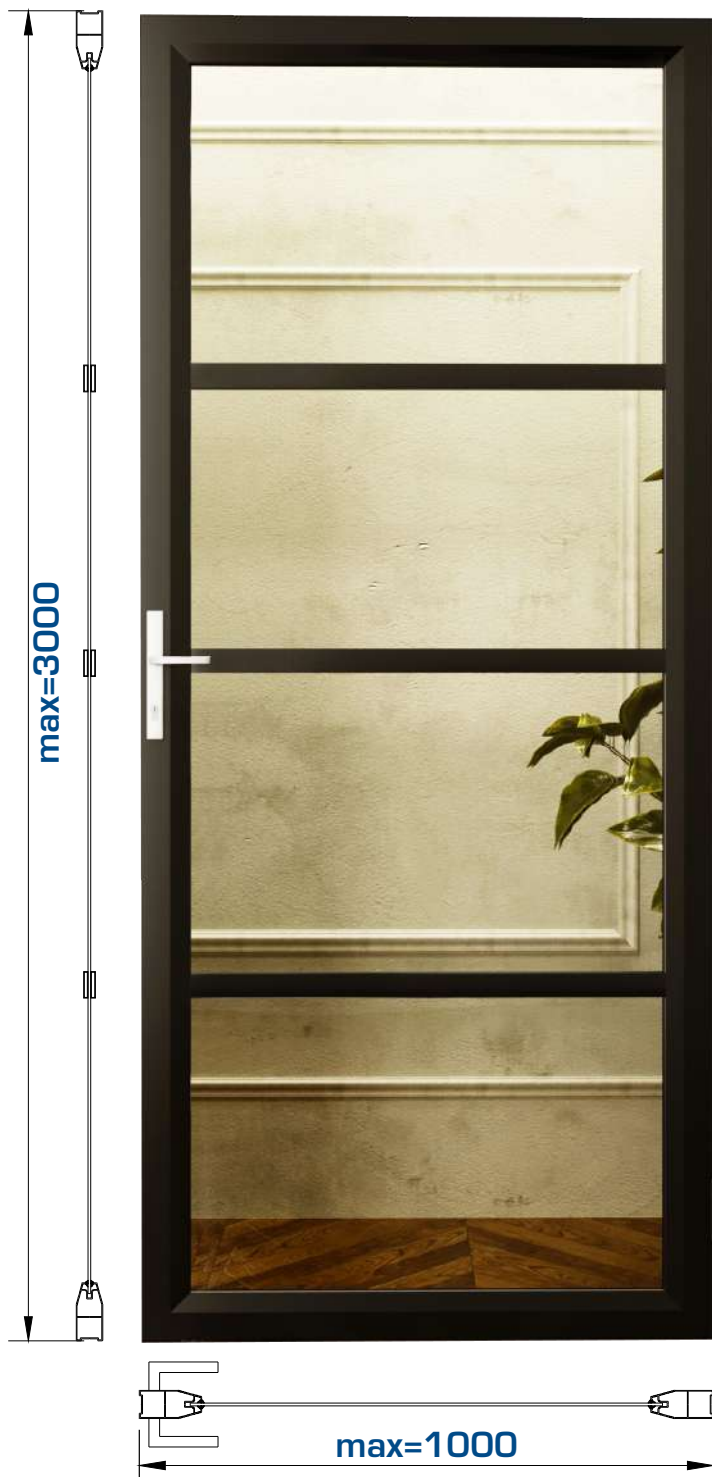





Технические характеристики



- ✓ Установка: во все типы дверных коробок под полотно 40мм, в раздвижную систему, без коробки в проем
- ✓ Покрытие профиля: покраска по RAL (матовый, глянцевый, муар, шагрень)
- ✓ Заполнение: стекло закаленное 4мм (прозрачное/обесцвеченное/матовое/окрашенное по RAL/тонирующее по эскизу/с фотопечатью), листовая материал 4/8 мм
- ✓ Основная фурнитура (производитель: Dorma, Abloy): 2/3 трехсекционные петли, корпус проф. замка с отв. планкой, нажимной гарнитур (серебро/белый/черный), цилиндр замка 3/5 кл. (кл-кл/кл-верт), стопор (напольный)
- ✓ Дополнительная фурнитура: доводчик, СКУД, автоматический выпадающий порог

Стандартные цвета покрытия алюминиевого профиля:

-  Белый глянец
-  Серый полумат
-  Тёмно-серый муар
-  Анодировка (серебро)

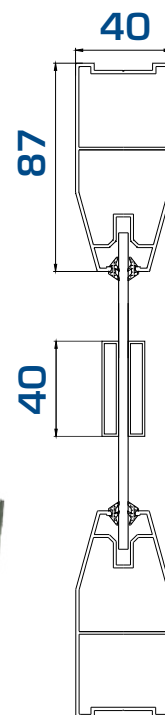

Срок службы: более 10 лет



Звукоизоляция: 15-20 Дцб

Дверное полотно «Бизнес Комби 1»



ПЕРВАЯ СТЕКОЛЬНАЯ
КОМПАНИЯ

Остекленное полотно в алюминиевом профиле с
с заполнением безопасным закаленным стеклом и ЛДСП/ МДФ
с горизонтальным импостом

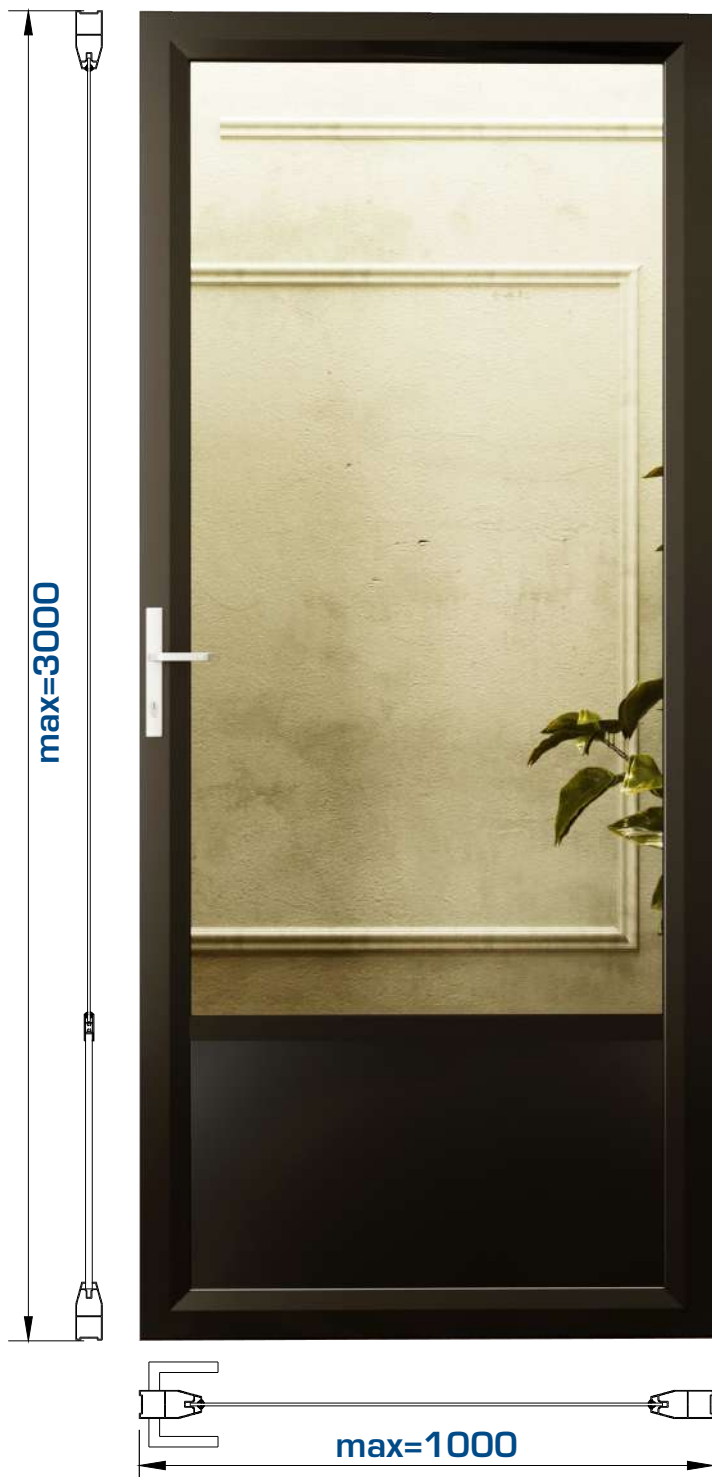





Технические характеристики



- ✓ Установка: во все типы дверных коробок под полотно 40мм, в раздвижную систему, без коробки в проем
- ✓ Покрытие профиля: покраска по RAL (матовый, глянцевый, муар, шагрень)
- ✓ Заполнение: стекло закаленное 4мм (прозрачное/ обесцвеченное/ матовое/ окрашенное по RAL/ тонированное по эскизу/ с фотопечатью), листовая материал 4/8 мм, ЛДСП/МДФ 8мм
- ✓ Основная фурнитура (производитель: Dorma, Abloy):
2/3 трехсекционные петли, корпус проф. замка с отв. планкой, нажимной гарнитур (серебро/белый/черный), цилиндр замка 3/5 кл. (кл-кл/кл-верт), стопор (напольный)
- ✓ Дополнительная фурнитура: доводчик, СКУД, автоматический выпадающий порог

Стандартные цвета покрытия алюминиевого профиля:

-  Белый глянец
-  Серый полумат
-  Тёмно-серый муар
-  Анодировка (серебро)

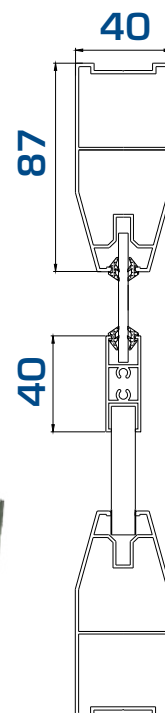

Срок службы: более 10 лет



Звукоизоляция: 15-20 Дцб

Дверное полотно «Бизнес+»



ПЕРВАЯ СТЕКОЛЬНАЯ
КОМПАНИЯ

Остекленное полотно в алюминиевом профиле с
с заполнением двойным безопасным закаленным стеклом

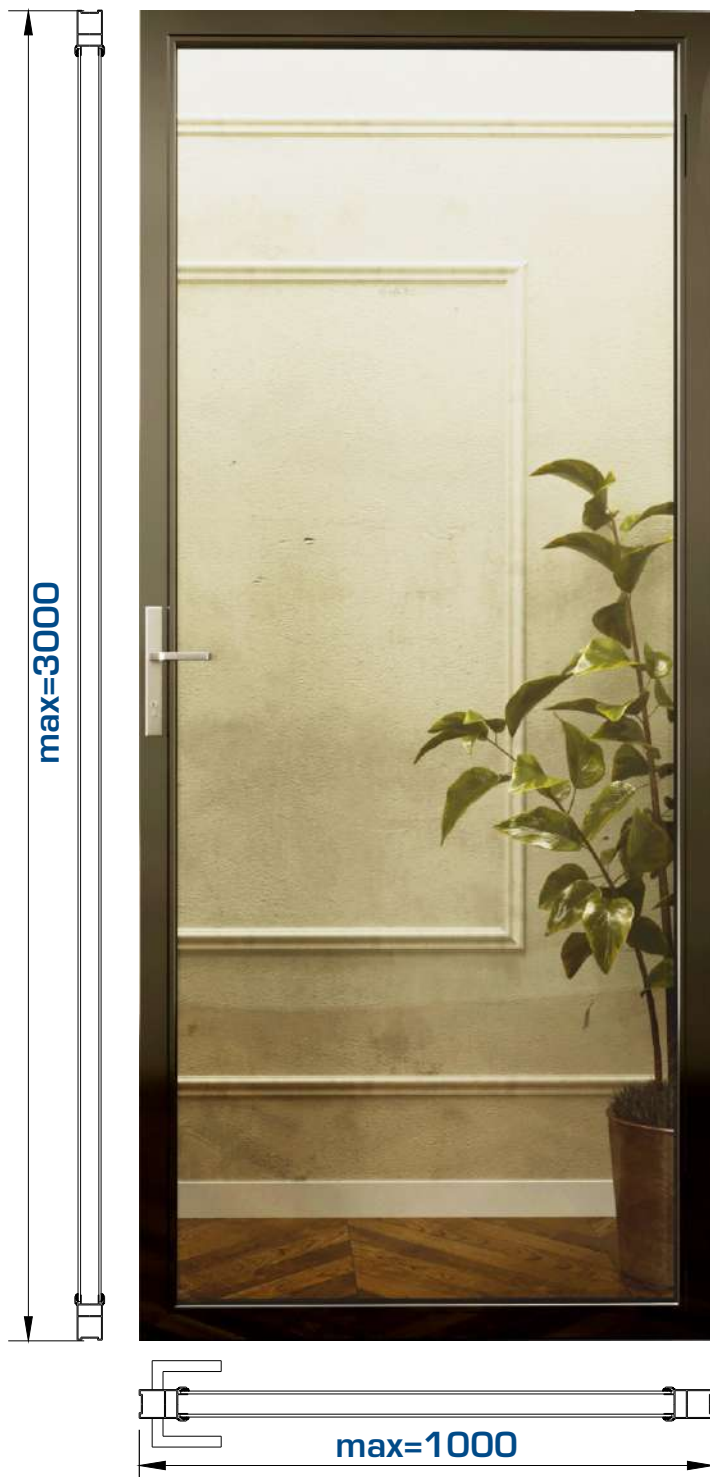



Технические характеристики



- ✓ Установка: во все типы дверных коробок под полотно 40мм, в раздвижную систему, без коробки в проем
- ✓ Покрытие профиля: покраска по RAL (матовый, глянцевый, муар, шагрень)
- ✓ Заполнение: стекло закаленное 4мм (прозрачное/обесцвеченное/матовое/окрашенное по RAL/тонирующее по эскизу/с фотопечатью), листовая материал 4/8 мм
- ✓ Основная фурнитура (производитель: Dorma, Abloy): 2/3 трехсекционные петли, корпус проф. замка с отв. планкой, нажимной гарнитур (серебро/белый/черный), цилиндр замка 3/5 кл. (кл-кл/кл-верт), стопор (напольный)
- ✓ Дополнительная фурнитура: доводчик, СКУД, автоматический выпадающий порог

Стандартные цвета покрытия алюминиевого профиля:

-  Белый глянец
-  Серый полумат
-  Тёмно-серый муар
-  Анодировка (серебро)



Срок службы: более 10 лет



Звукоизоляция: 25-30 Дцб

Дверное полотно «Бизнес 2+»



ПЕРВАЯ СТЕКОЛЬНАЯ
КОМПАНИЯ

Остекленное полотно в алюминиевом профиле с
с заполнением двойным безопасным закаленным стеклом с
межрамными горизонтальными жалюзи

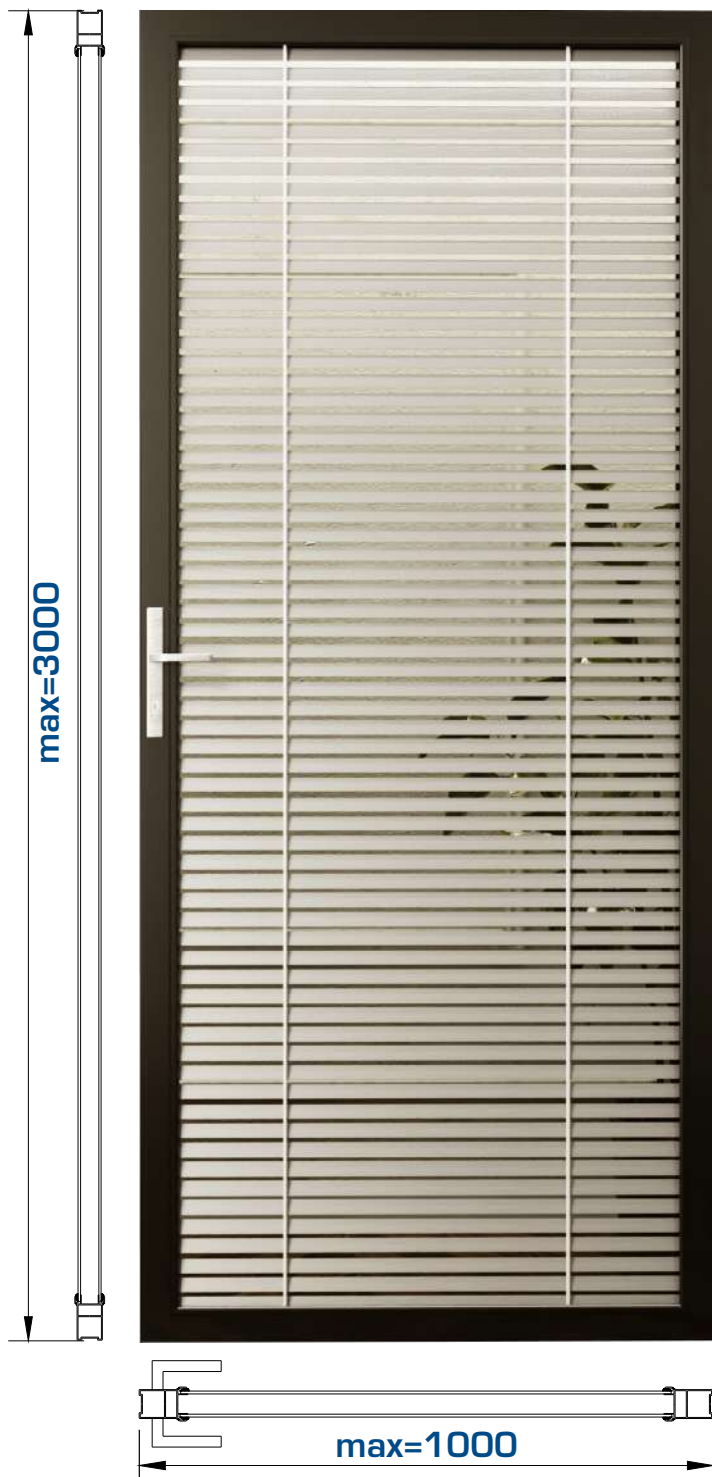





Технические характеристики





- ✓ Установка: во все типы дверных коробок под полотно 40мм, в раздвижную систему, без коробки в проем
 - ✓ Покрытие профиля: покраска по RAL (матовый, глянцевый, муар, шагрень)
 - ✓ Заполнение: стекло закаленное 4мм (прозрачное/обесцвеченное/матовое)
- Основная фурнитура (производитель: Dorma, Abloy):
- ✓ 2/3 трехсекционные петли, корпус проф. замка с отв. планкой, нажимной гарнитур (серебро/белый/черный), цилиндр замка 3/5 кл. (кл-кл/кл-верт), стопор (напольный), ручка управления жалюзи
- ✓ Дополнительная фурнитура: доводчик, СКУД, автоматический выпадающий порог

Стандартные цвета покрытия алюминиевого профиля:

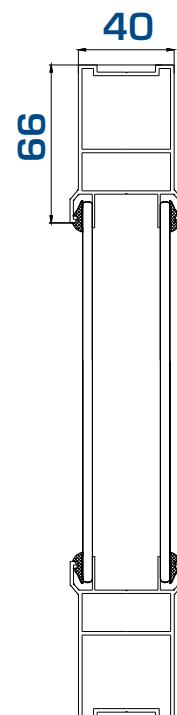
-  Белый глянец
-  Серый полумат
-  Тёмно-серый муар
-  Анодировка (серебро)



 Срок службы: более 10 лет

 Звукоизоляция: 25-30 Дцб

Дверное полотно «Лофт»



ПЕРВАЯ СТЕКОЛЬНАЯ
КОМПАНИЯ

Остекленное полотно в алюминиевом профиле с заполнением безопасным закаленным стеклом и декорированное горизонтальными и вертикальными накладками

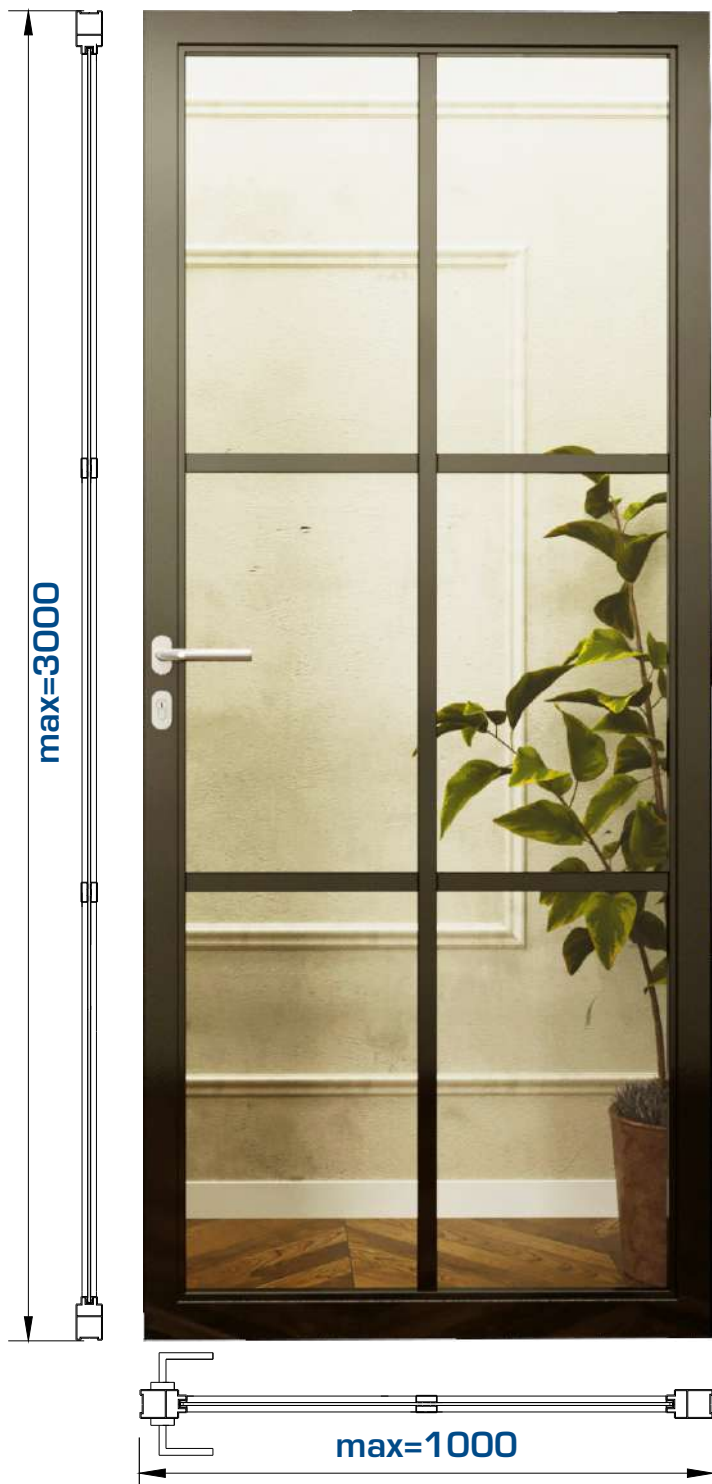



Технические характеристики

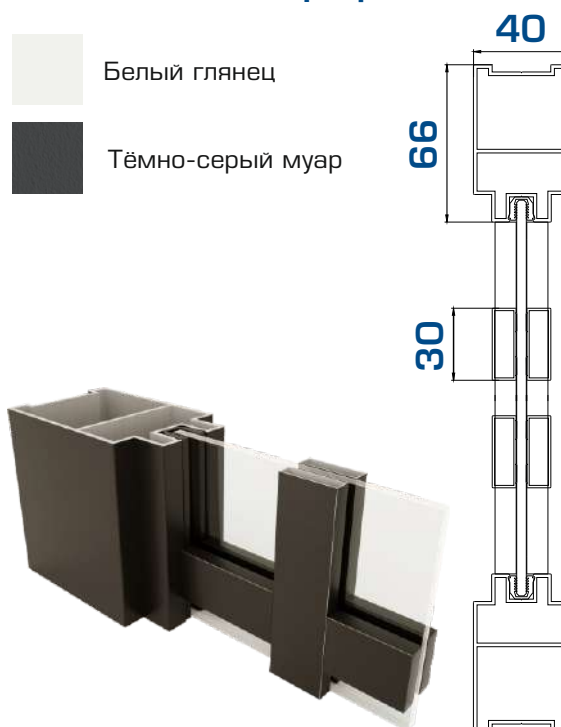

- ✓ Установка: во все типы дверных коробок под полотно 40мм, в раздвижную систему, без коробки в проем
- ✓ Покрытие профиля: покраска по RAL (матовый, глянцевый, муар, шагрень)
- ✓ Заполнение: стекло закаленное 4мм (прозрачное/обесцвеченное/матовое/окрашенное по RAL/тонирующее по эскизу/с фотопечатью), листовая материал 4/8 мм
- ✓ Основная фурнитура (производитель: Dorma, Abloy): 2/3 трехсекционные петли, корпус проф. замка с отв. планкой, нажимной гарнитур (нерж. сталь), цилиндр замка 3/5 кл. (кл-кл/кл-верт), стопор (напольный)
- ✓ Дополнительная фурнитура: доводчик, СКУД, автоматический выпадающий порог

Стандартные цвета покрытия алюминиевого профиля:



 Срок службы: более 10 лет

 Звукоизоляция: 15-20 Дцб

Дверное полотно «Лидер 40»



ПЕРВАЯ СТЕКОЛЬНАЯ
КОМПАНИЯ

Остекленное полотно в узком алюминиевом профиле с заполнением двойным безопасным закаленным стеклом



max=3000

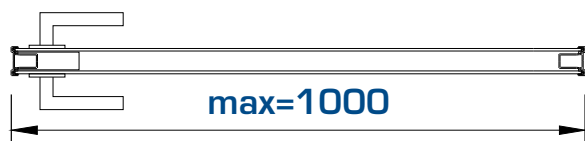

max=1000



Срок службы: более 10 лет







Звукоизоляция: 25-30 Дцб

Технические характеристики



- ✓ Установка: во все типы дверных коробок под полотно 40мм, в раздвижную систему, без коробки в проем
- ✓ Покрытие профиля: покраска по RAL (матовый, глянцевый, муар, шагреня)
- ✓ Заполнение: стекло закаленное 4мм (прозрачное/обесцвеченное/матовое/окрашенное по RAL/тонирующее по эскизу/с фотопечатью), листовая материал 4мм
- ✓ Основная фурнитура (производитель: Dorma, Abloy): 2/3 трехсекционные петли, корпус проф. замка с отв. планкой, нажимной гарнитур, цилиндр замка 3/5 кл. (кл-кл/кл-верт), стопор (напольный)
- ✓ Дополнительная фурнитура: доводчик, СКУД, автоматический выпадающий порог

Стандартные цвета покрытия алюминиевого профиля:

-  Белый глянец
-  Серый полумат
-  Тёмно-серый муар
-  Анодировка (серебро)

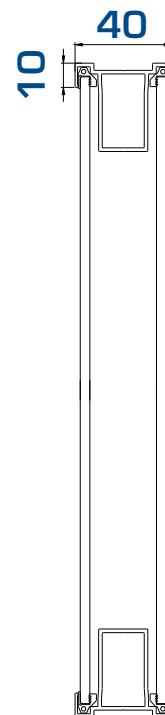

Дверное полотно «Декор 40»



ПЕРВАЯ СТЕКОЛЬНАЯ
КОМПАНИЯ

Полотно в узком алюминиевом профиле с
с заполнением двойным ЛДСП/ МДФ с бумажным
сотовым заполнением

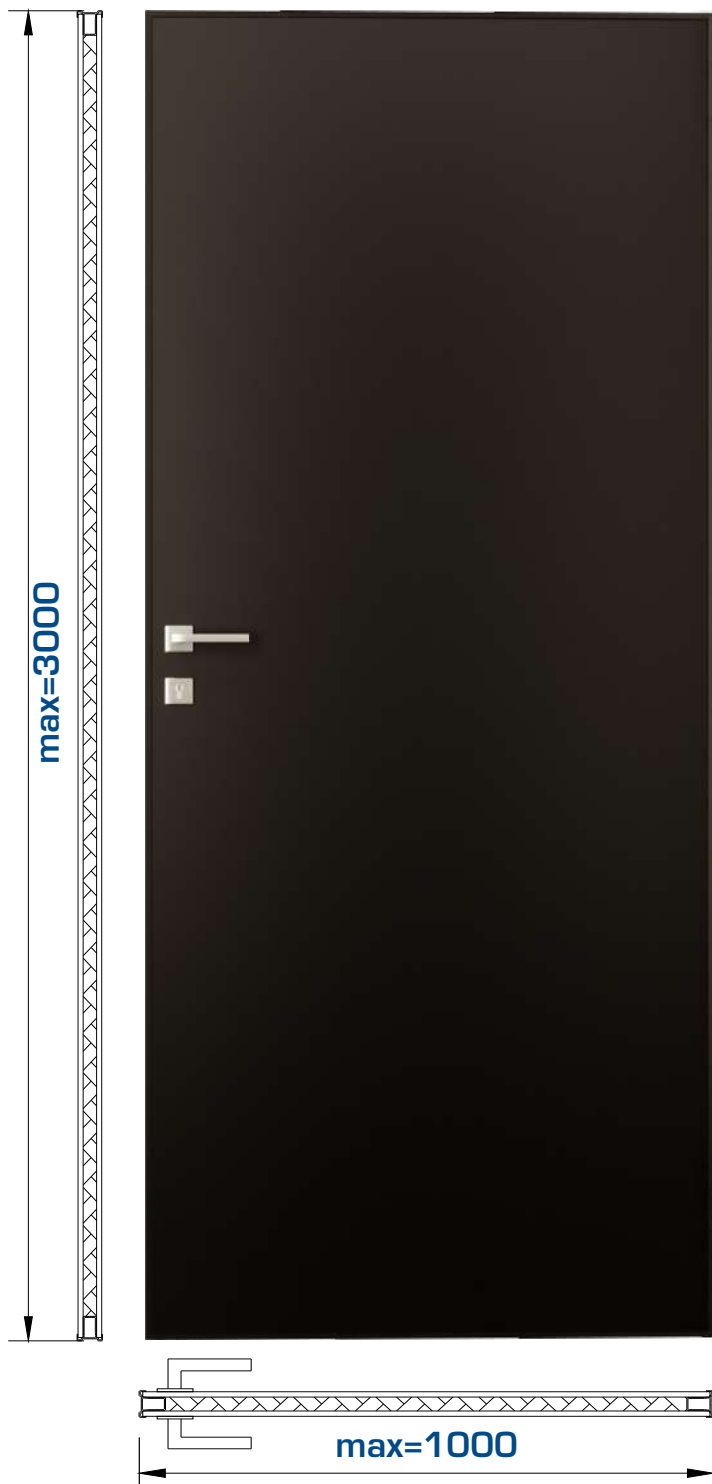





Технические характеристики



- ✓ Установка: во все типы дверных коробок под полотно 40мм, в раздвижную систему, без коробки в проем
- ✓ Покрытие профиля: покраска по RAL (матовый, глянцевый, муар, шагрень)
- ✓ Заполнение: ЛДСП/ МДФ 8 мм с бумажным сотовым заполнением, листовая материал 8мм
- ✓ Основная фурнитура (производитель: Dorma, Abloy):
2/3 трехсекционные петли, корпус проф. замка с отв. планкой, нажимной гарнитур, цилиндр замка 3/5 кл. (кл-кл/кл-верт), стопор (напольный)
- ✓ Дополнительная фурнитура: доводчик, СКУД, автоматический выпадающий порог

Стандартные цвета покрытия алюминиевого профиля:

-  Белый глянец
-  Серый полумат
-  Тёмно-серый муар
-  Анодировка (серебро)

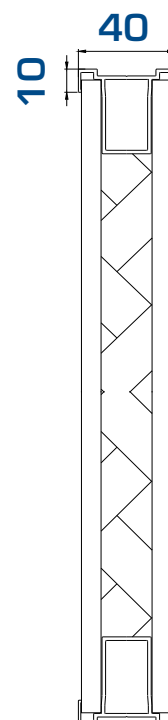

Срок службы: более 10 лет



Звукоизоляция: 25-30 Дцб

Дверное полотно «Лидер Комби1 40»



ПЕРВАЯ СТЕКОЛЬНАЯ
КОМПАНИЯ

Остекленное полотно в узком алюминиевом профиле с
с заполнением двойным безопасным закаленным стеклом и
ЛДСП/ МДФ с вертикальным импостом

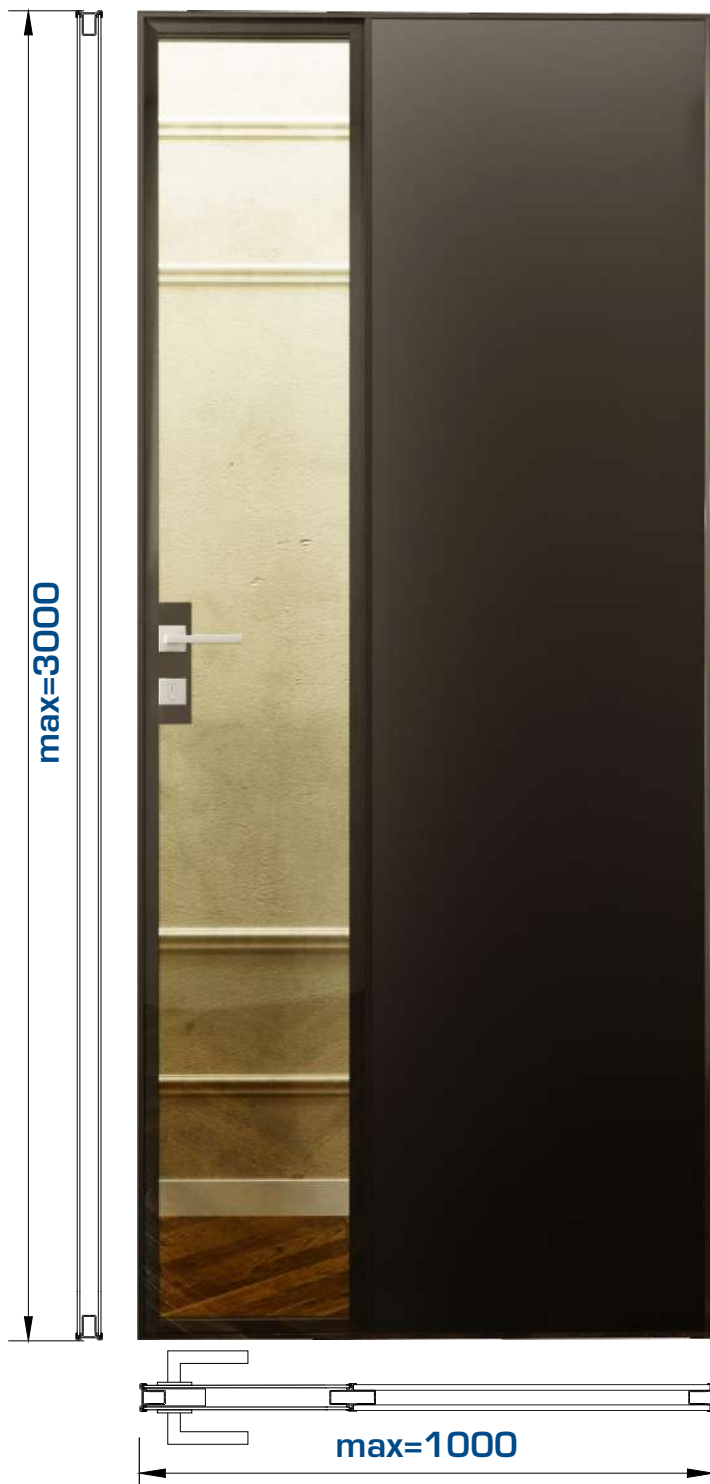





Технические характеристики





- ✓ Установка: во все типы дверных коробок под полотно 40мм, в раздвижную систему, без коробки в проем
- ✓ Покрытие профиля: покраска по RAL (матовый, глянцевый, муар, шагрень)
- ✓ Заполнение: стекло закаленное 4мм (прозрачное/ обесцвеченное/ матовое/ окрашенное по RAL/ тонированное по эскизу/ с фотопечатью), листовая материал 4/8 мм, ЛДСП/МДФ 8мм
- ✓ Основная фурнитура (производитель: Dorma, Abloy):
2/3 трехсекционные петли, корпус проф. замка с отв. планкой, нажимной гарнитур, цилиндр замка 3/5 кл. (кл-кл/кл-верт), стопор (напольный)
- ✓ Дополнительная фурнитура: доводчик, СКУД, автоматический выпадающий порог

Стандартные цвета покрытия алюминиевого профиля:

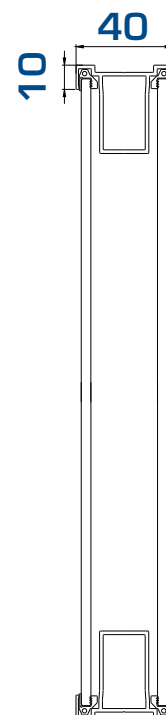
-  Белый глянец
-  Серый полумат
-  Тёмно-серый муар
-  Анодировка (серебро)



 Срок службы: более 10 лет

 Звукоизоляция: 25-30 Дцб

Дверное полотно «Лидер Комби 2 40»



ПЕРВАЯ СТЕКОЛЬНАЯ
КОМПАНИЯ

Остекленное полотно в узком алюминиевом профиле с
с заполнением двойным безопасным закаленным стеклом и
ЛДСП/ МДФ с горизонтальным импостом

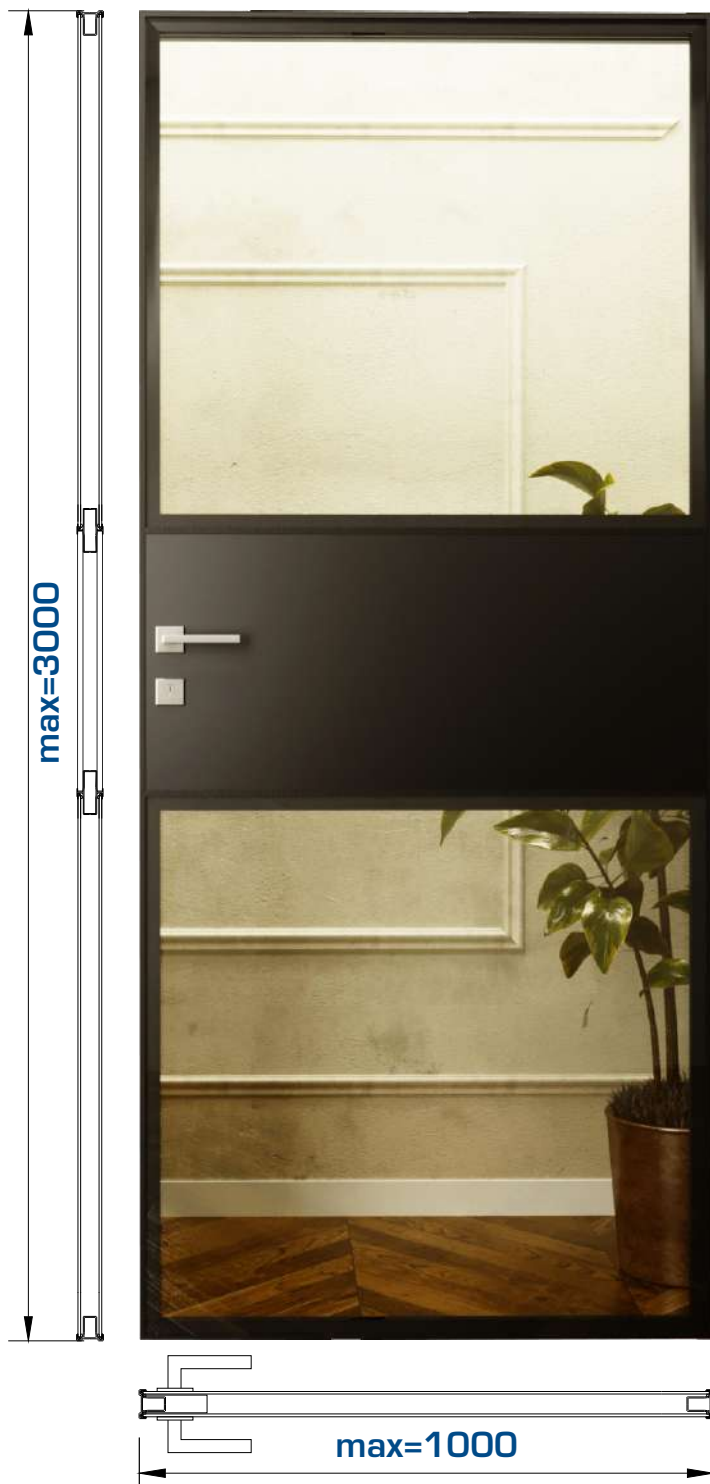





Технические характеристики



- ✓ Установка: во все типы дверных коробок под полотно 40мм, в раздвижную систему, без коробки в проем
- ✓ Покрытие профиля: покраска по RAL (матовый, глянцевый, муар, шагрень)
- ✓ Заполнение: стекло закаленное 4мм (прозрачное/ обесцвеченное/ матовое/ окрашенное по RAL/ тонированное по эскизу/ с фотопечатью), листовая материал 4/8 мм, ЛДСП/МДФ 8мм
- ✓ Основная фурнитура (производитель: Dorma, Abloy):
2/3 трехсекционные петли, корпус проф. замка с отв. планкой, нажимной гарнитур, цилиндр замка 3/5 кл. (кл-кл/кл-верт), стопор (напольный)
- ✓ Дополнительная фурнитура: доводчик, СКУД, автоматический выпадающий порог

Стандартные цвета покрытия алюминиевого профиля:

-  Белый глянец
-  Серый полумат
-  Тёмно-серый муар
-  Анодировка (серебро)

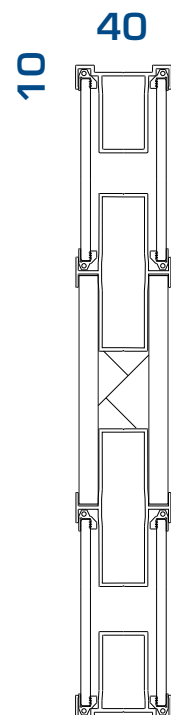

Срок службы: более 10 лет



Звукоизоляция: 25-30 Дцб

Дверное полотно «Лидер 52 компланарное»



ПЕРВАЯ СТЕКОЛЬНАЯ
КОМПАНИЯ

Остекленное полотно в узком алюминиевом профиле с
с заполнением двойным безопасным закаленным стеклом



max=3000

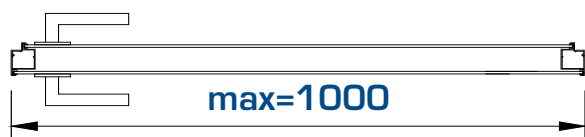

max=1000



Срок службы: более 10 лет





Звукоизоляция: 25-30 Дцб

Технические характеристики



- ✓ Установка: в телескопическую компланарную дверную коробку под полотно 52мм
- ✓ Покрытие профиля: покраска по RAL (матовый, глянцевый, муар, шагрень)
- ✓ Заполнение: стекло закаленное 4мм (прозрачное/обесцвеченное/матовое/окрашенное по RAL/тонирующее по эскизу/с фотопечатью), листовая материал 4 мм
- ✓ Основная фурнитура (производитель: Dorma, Abloy): 2/3 трехсекционные петли, корпус проф. замка с отв. планкой, нажимной гарнитур, цилиндр замка 3/5 кл. (кл-кл/кл-верт), стопор (напольный)
- ✓ Дополнительная фурнитура: доводчик, СКУД, автоматический выпадающий порог

Стандартные цвета покрытия алюминиевого профиля:

-  Белый глянец
-  Серый полумат
-  Тёмно-серый муар

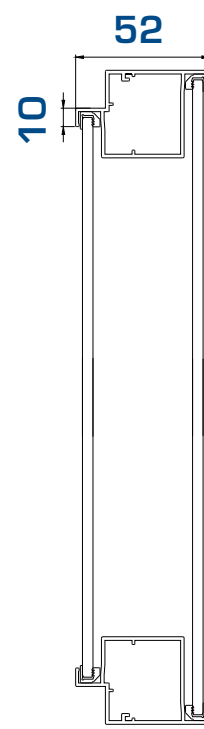

Дверное полотно «Декор 52 компланарное»



ПЕРВАЯ СТЕКОЛЬНАЯ
КОМПАНИЯ

Полотно в узком алюминиевом профиле с
с заполнением двойным ЛДСП/ МДФ с бумажным сотовым
заполнением

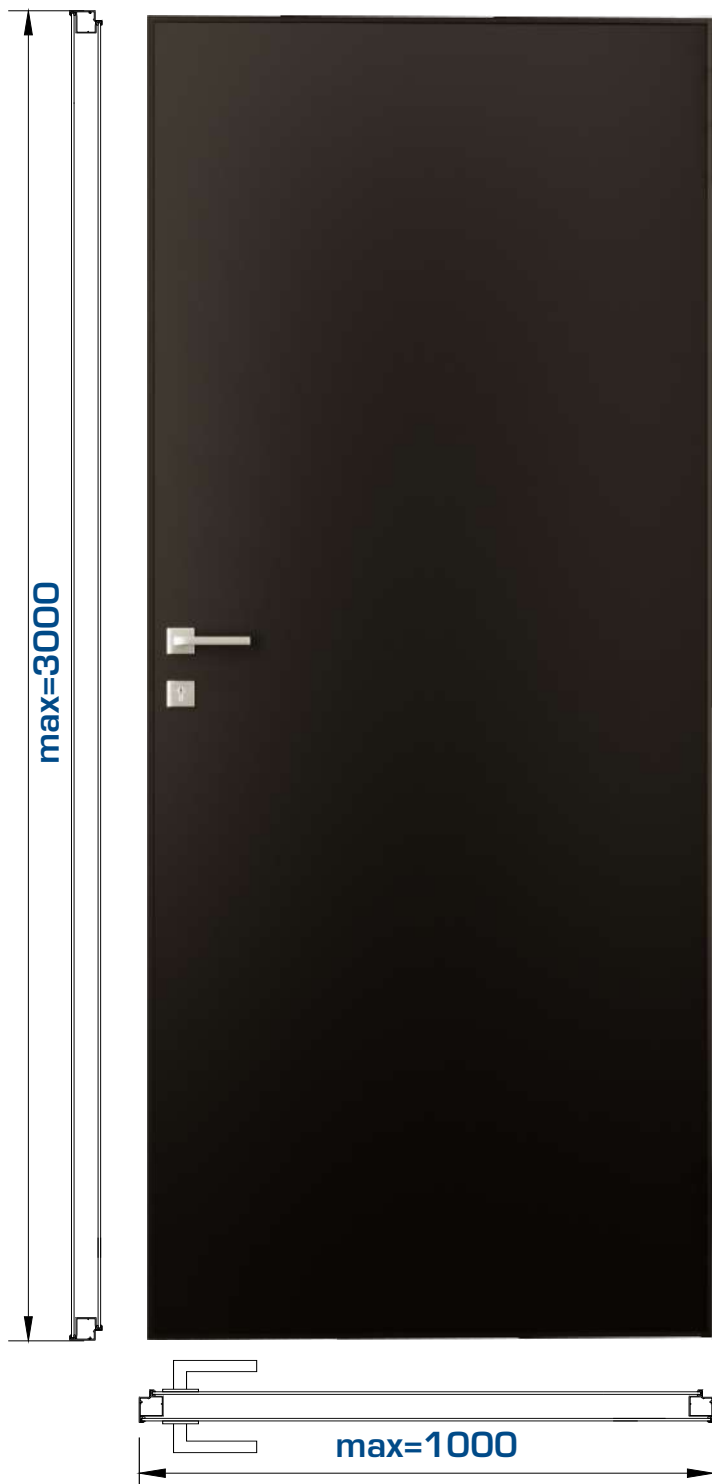



Технические характеристики



- ✓ Установка: в телескопическую компланарную дверную коробку под полотно 52мм
- ✓ Покрытие профиля: покраска по RAL (матовый, глянцевый, муар, шагрень)
- ✓ Заполнение: ЛДСП/ МДФ 8 мм с бумажным сотовым заполнением, листовая материал 8мм
- ✓ Основная фурнитура (производитель: Dorma, Abloy):
2/3 трехсекционные петли, корпус проф. замка с отв. планкой, нажимной гарнитур, цилиндр замка 3/5 кл. (кл-кл/кл-верт), стопор (напольный)
- ✓ Дополнительная фурнитура: доводчик, СКУД, автоматический выпадающий порог

Стандартные цвета покрытия алюминиевого профиля:

-  Белый глянец
-  Серый полумат
-  Тёмно-серый муар

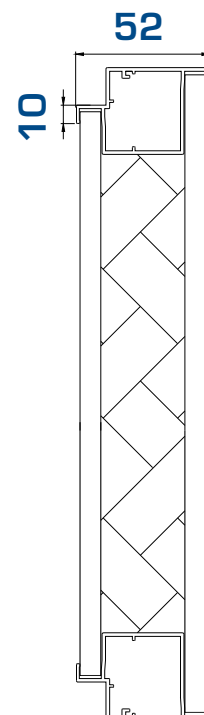

Срок службы: более 10 лет



Звукоизоляция: 25-30 Дцб

Дверное полотно «Акустик 72»



ПЕРВАЯ СТЕКОЛЬНАЯ
КОМПАНИЯ

Остекленное полотно в узком алюминиевом профиле с
с заполнением двойным ЛДСП/ МДФ, профиль полотна с
двойным контуром уплотнения

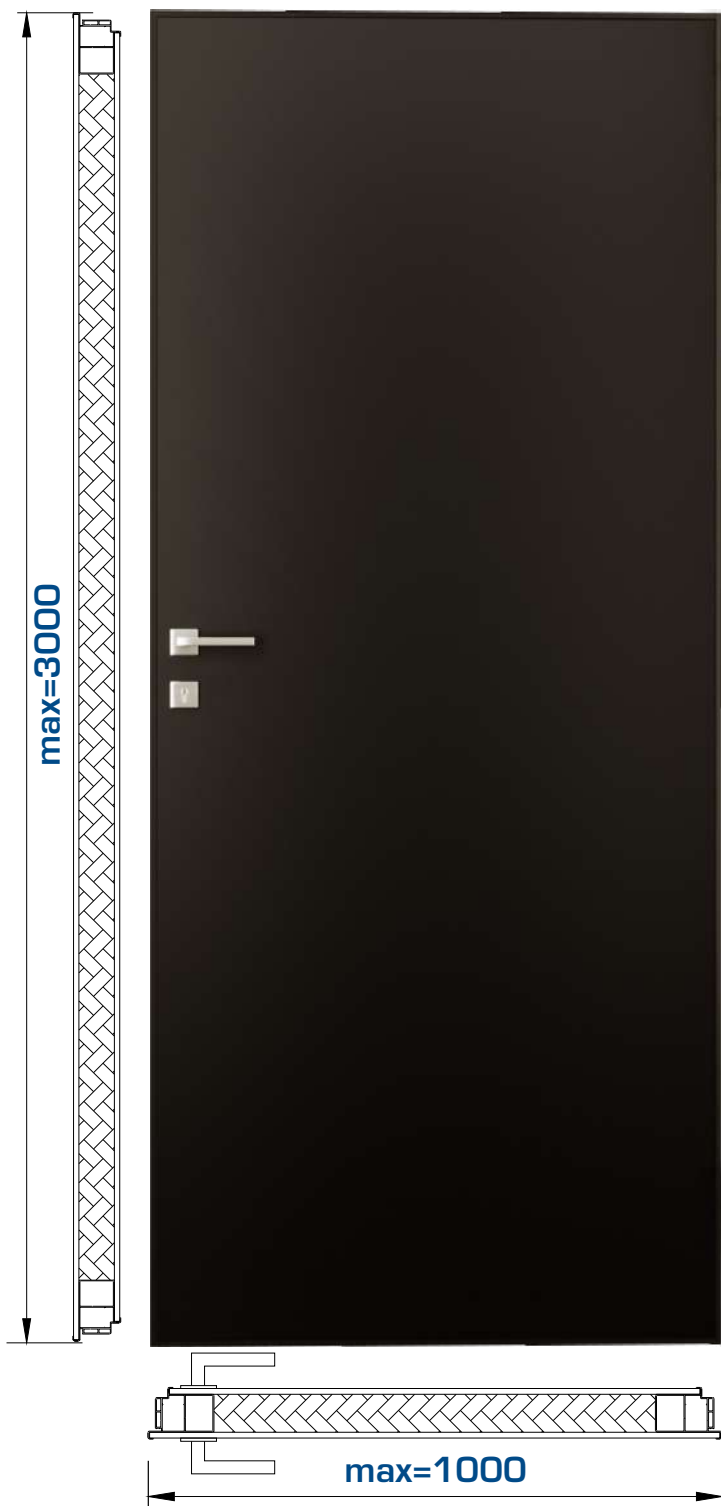



Технические характеристики



- ✓ Установка: в дверную коробку Акустик под полотно 72мм
- ✓ Покрытие профиля: покраска по RAL (матовый, глянцевый, муар, шагрень)
- ✓ Заполнение: ЛДСП/ МДФ 8 мм с бумажным сотовым заполнением, листовая материал 8мм
- ✓ Основная фурнитура (производитель: Dorma, Abloy): 2/3 трехсекционные/ скрытые петли, корпус проф. замка с отв. планкой, нажимной гарнитур, цилиндр замка 3/5 кл. (кл-кл/кл-верт), стопор (напольный)
- ✓ Дополнительная фурнитура: доводчик, СКУД, автоматический выпадающий порог

Стандартные цвета покрытия алюминиевого профиля:

-  Белый глянец
-  Серый полумат
-  Тёмно-серый муар

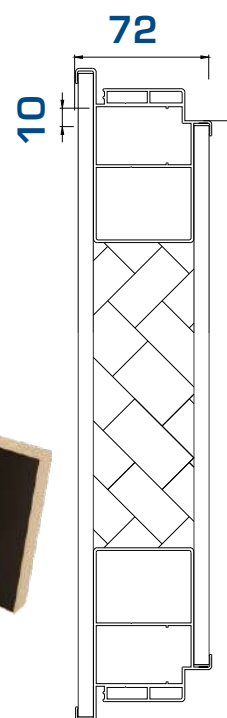

Срок службы: более 10 лет



Звукоизоляция: 35-40 Дцб

Дверное полотно «Акустик Гласс 72»



ПЕРВАЯ СТЕКОЛЬНАЯ
КОМПАНИЯ

Остекленное полотно в узком алюминиевом профиле с
с заполнением двойным безопасным закаленным стеклом
с двойным контуром уплотнения

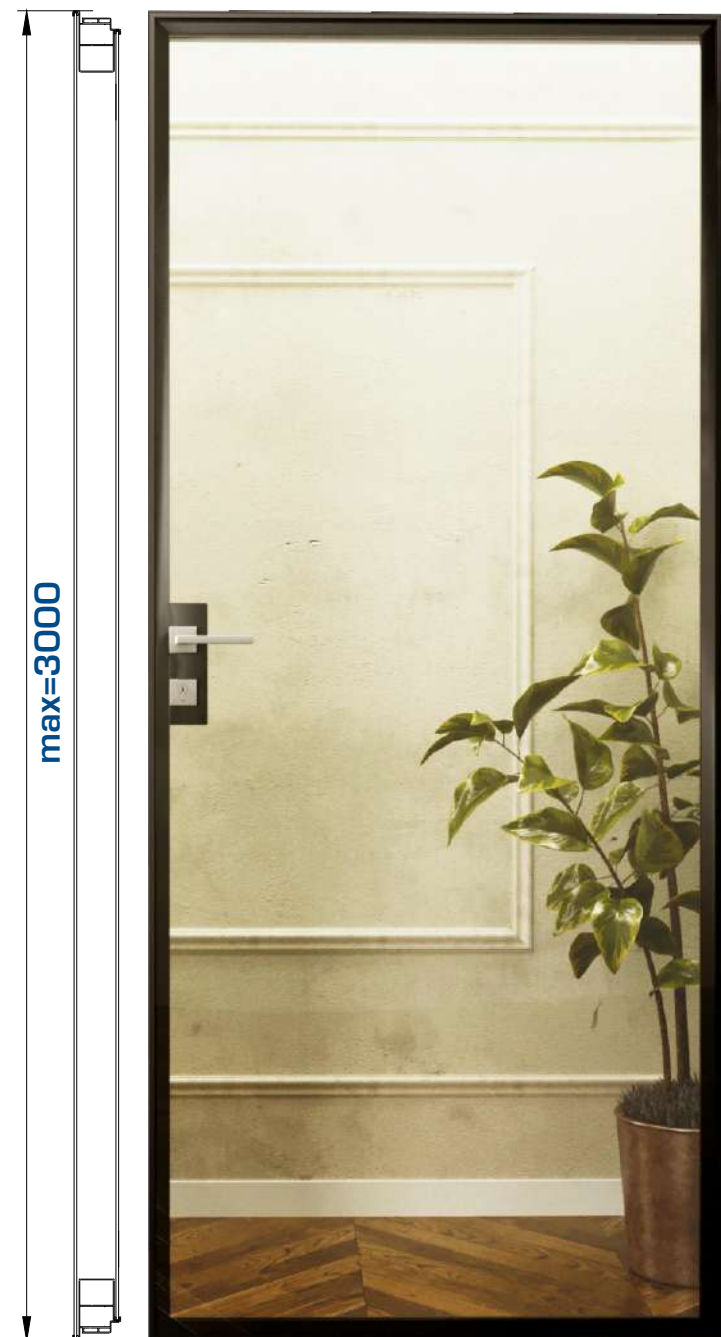

max=3000

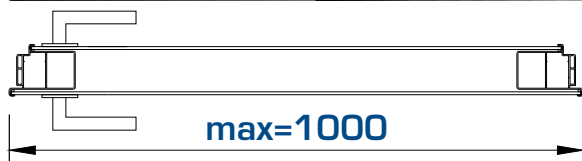

max=1000



Срок службы: более 10 лет





Звукоизоляция: 35-40 Дцб

Технические характеристики



- ✓ Установка: в дверную коробку Акустик под полотно 72мм
- ✓ Покрытие профиля: покраска по RAL (матовый, глянцевый, муар, шагренё)
- ✓ Заполнение: стекло закаленное 4мм (прозрачное/ лобесцвеченное/ матовое/ окрашенное по RAL/ тонированное по эскизу/ с фотопечатью), листовая материал 4/8 мм
- ✓ Основная фурнитура (производитель: Dorma, Abloy): 2/3 трехсекционные/ скрытые петли, корпус проф. замка с отв. планкой, нажимной гарнитур, цилиндр замка 3/5 кл. (кл-кл/кл-верт), стопор (напольный)
- ✓ Дополнительная фурнитура: доводчик, СКУД, автоматический выпадающий порог

Стандартные цвета покрытия алюминиевого профиля:

-  Белый глянец
-  Серый полумат
-  Тёмно-серый муар

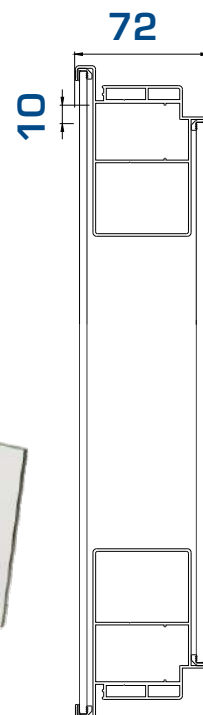

Дверное полотно «Стелс Гласс»



ПЕРВАЯ СТЕКОЛЬНАЯ
КОМПАНИЯ

Остекленное полотно в узком алюминиевом профиле с
с заполнением двойным безопасным закаленным стеклом с
прямым торцом

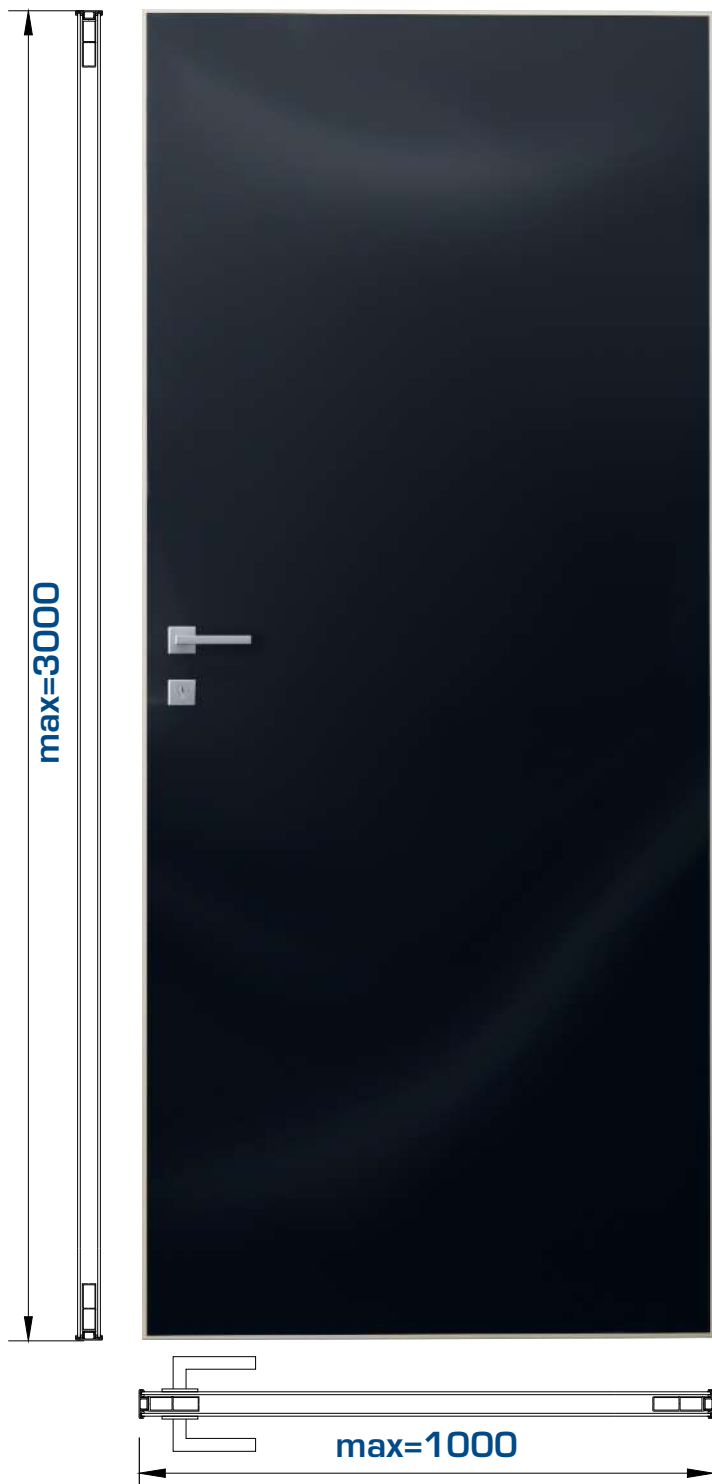



Технические характеристики



- ✓ Установка: в скрытую дверную коробку под полотно 40мм
 - ✓ Покрытие профиля: покраска по RAL (матовый, глянцевый, муар, шагрень)
 - ✓ Заполнение: стекло закаленное 4мм (матовое/ окрашенное по RAL/ тонируемое по эскизу/ с фотопечатью)
- Основная фурнитура (производитель: Dorma, Abloy):
- ✓ 2/3 скрытые петли, корпус проф. замка с отв. планкой, нажимной гарнитур, цилиндр замка 3/5 кл. (кл-кл/кл-верт), стопор (напольный)
- Дополнительная фурнитура: доводчик,
- ✓ СКУД, автоматический выпадающий порог

Стандартные цвета покрытия алюминиевого профиля:

-  Белый глянец
-  Серый полумат
-  Тёмно-серый муар



Срок службы: более 10 лет



Звукоизоляция: 25-30 Дцб

Дверное полотно «Стелс»



ПЕРВАЯ СТЕКОЛЬНАЯ
КОМПАНИЯ

Полотно в узком алюминиевом профиле с
с заполнением двойным ЛДСП/ МДФ с бумажным
сотовым заполнением

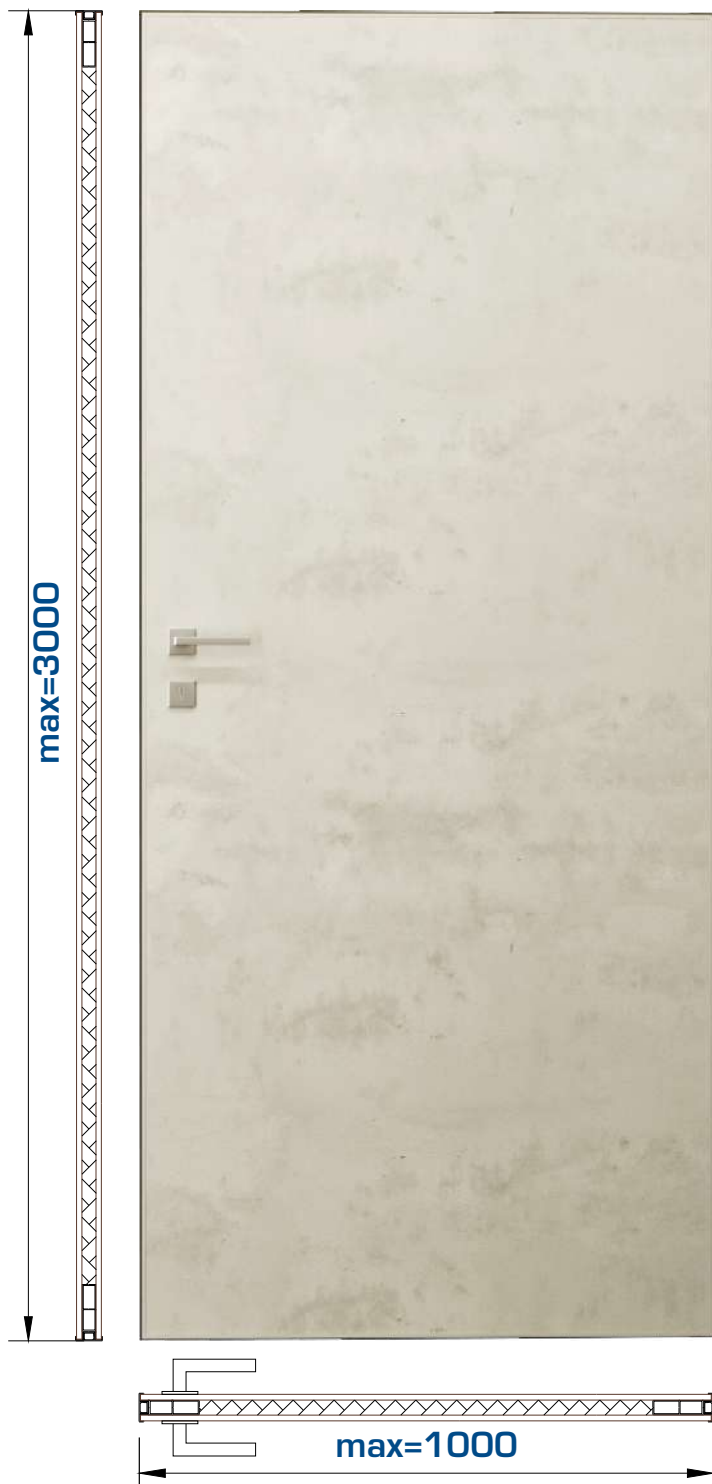



Технические характеристики



- ✓ Установка: в скрытую дверную коробку под полотно 40мм
 - ✓ Покрытие профиля: покраска по RAL (матовый, глянцевый, муар, шагрень)
 - ✓ Заполнение: ЛДСП/ МДФ 8 мм с бумажным сотовым заполнением
- Основная фурнитура (производитель: Dorma, Abloy):
- ✓ 2/3 скрытые петли, корпус проф. замка с отв. планкой, нажимной гарнитур, цилиндр замка 3/5 кл. (кл-кл/кл-верт), стопор (напольный)
- Дополнительная фурнитура: доводчик,
- ✓ СКУД, автоматический выпадающий порог

Стандартные цвета покрытия алюминиевого профиля:

-  Белый глянец
-  Серый полумат
-  Тёмно-серый муар

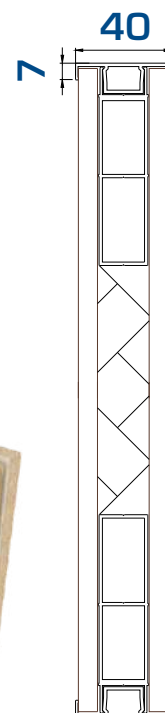

Срок службы: более 10 лет



Звукоизоляция: 25-30 Дцб

РАЗМЕРНЫЙ РЯД ДВЕРНЫХ БЛОКОВ



ПЕРВАЯ СТЕКОЛЬНАЯ
КОМПАНИЯ

Одностворчатые дверные блоки



✓ Нестандарт 1 (Ширина+Высота <= 2800 мм)

✓ Стандарт 1 (полотно 800x2000 мм)

✓ Нестандарт 2 (3200 мм > Ширина+Высота > 2800 мм)

✓ Стандарт 2 (полотно 900x2400 мм)

✓ Нестандарт 3 (Ширина+Высота >= 3200 мм)

Нестандарт 1

800 мм

Нестандарт 2

900 мм

(Нестандарт 3) max=1000

РАЗМЕРНЫЙ РЯД ДВЕРНЫХ БЛОКОВ



ПЕРВАЯ СТЕКОЛЬНАЯ
КОМПАНИЯ

Двустворчатые дверные блоки

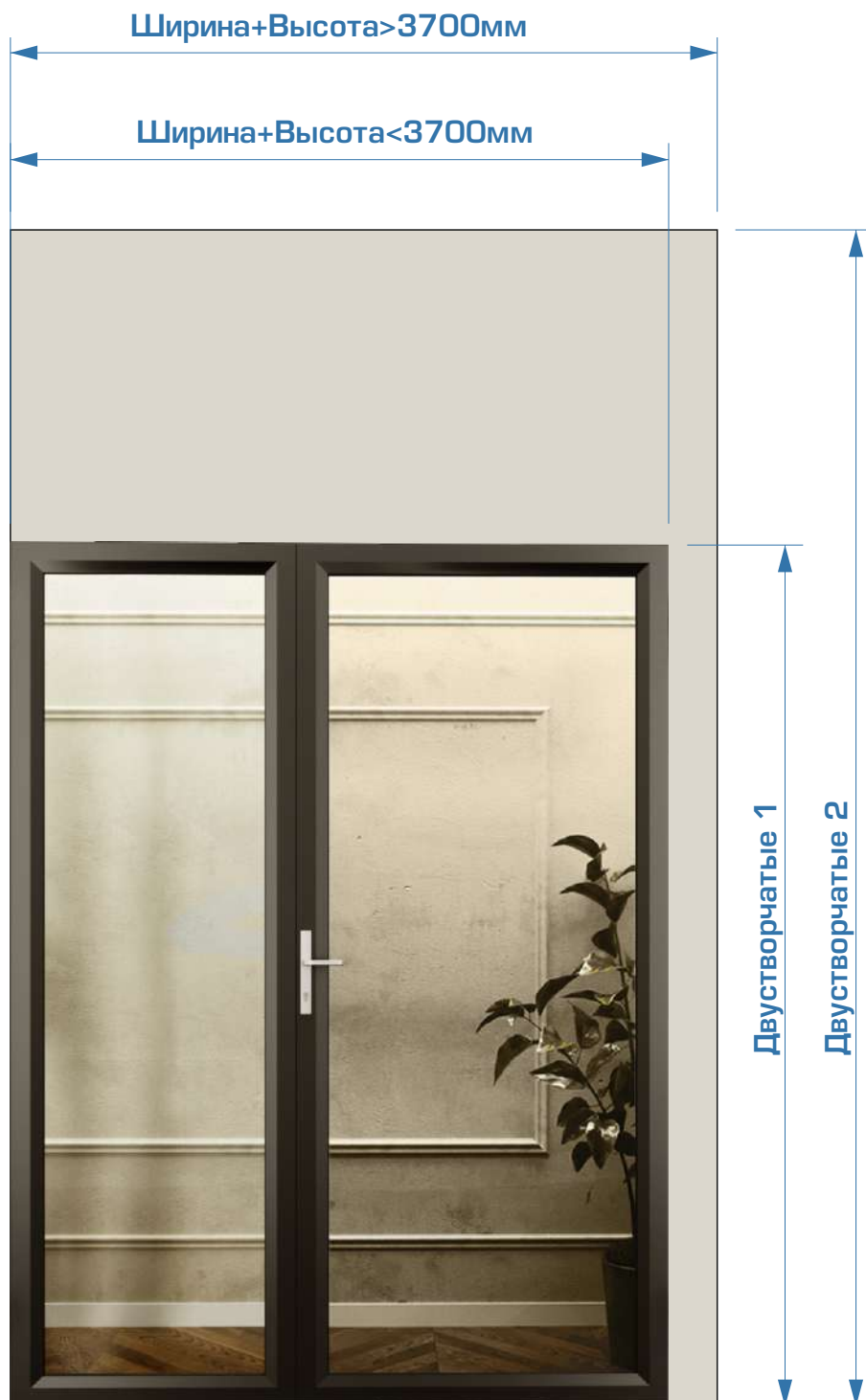

✓ Двустворчатые 1 (Ширина+Высота < 3700мм)

✓ Двустворчатые 2 (Ширина+Высота > 3700мм)

КОМПЛЕКТЫ РУЧЕК



ПЕРВАЯ СТЕКОЛЬНАЯ
КОМПАНИЯ

Бизнес/ Бизнес+

Устойчивы к механическим повреждениям, обладают высокой коррозионной стойкостью.

Office T-671

Ручка комплект с креплением под 45 градусов

Длина: 1000 мм, 800 мм, 600 мм



Матовая нержавеющая
сталь

Производитель: Россия

Hoppe London



Белый глянец
Анодировка (серебро)

Производитель: Германия

Dorma Bremen

Евростандарт:
по EN 1906 – 3 класс (200 000 тыс.
циклов)
Коррозионная стойкость – 4 класс



Белый глянец
Коричневый
Серый
Черный

Производитель: Германия

Sunrise



Нержавеющая сталь
Возможность
окрашивания

Производитель: США

КОМПЛЕКТЫ НАЖИМНЫХ РУЧЕК



ПЕРВАЯ СТЕКОЛЬНАЯ
КОМПАНИЯ

Лофт

Устойчивы к механическим повреждениям, обладают высокой коррозионной стойкостью.

Doorlock L-form



■ Нержавеющая сталь

Dorma Series Pure



■ Нержавеющая сталь

Dorma Series Pure



■ Нержавеющая сталь

Doorlock U-form



■ Нержавеющая сталь

КОМПЛЕКТЫ НАЖИМНЫХ РУЧЕК



ПЕРВАЯ СТЕКОЛЬНАЯ
КОМПАНИЯ

Лидер/ Декор

Изготовлены из высококачественного сплава цветных металлов с порошковым покрытием устойчивым к механическим повреждениям и высокой коррозионной стойкостью.

Convex



Производитель: Греция

■ Черный матовый



■ Матовый антик



■ Матовый хром

Convex



Производитель: Греция

■ Черный матовый



■ Матовый антик



■ Матовый хром

Convex



Производитель: Греция

■ Черный матовый



■ Матовый хром

Convex



Производитель: Греция

■ Черный матовый



■ Матовый хром

КОМПЛЕКТЫ НАЖИМНЫХ РУЧЕК



ПЕРВАЯ СТЕКОЛЬНАЯ
КОМПАНИЯ

Лидер/ Декор

Изготовлены из высококачественного сплава цветных металлов с порошковым покрытием устойчивым к механическим повреждениям и высокой коррозионной стойкостью.

Inox





Производитель: Германия

 Матовая нержавеющая
сталь

Turai





Производитель: Португалия

 Черный матовый
 Матовый хром

Morelli



Производитель: Китай

 Черный матовый
 Матовый хром

Abloy



Производитель: Финляндия

 Матовая нержавеющая
сталь

ДОВОДЧИКИ



ПЕРВАЯ СТЕКОЛЬНАЯ
КОМПАНИЯ

Изготовлены из высококачественного сплава цветных металлов с порошковым покрытием устойчивым к механическим повреждениям и высокой коррозионной стойкостью.

Dorma TS Kompakt EN 2-4

Для дверей до 120 кг
при ширине полотна до 1100 мм

Регулируемая скорость дохлопа
Универсальный (левый/правый)

С фиксацией открытого положения
Без фиксации открытого положения

300 тыс. циклов
Гарантия: 3 месяца

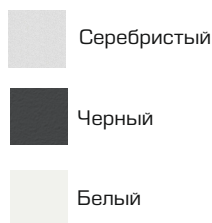

Производитель: Германия

Dorma TS 92, EN 1-4

Для дверей до 80 кг
при ширине полотна до 1100 мм

Универсальный (левый/правый)

Возможность установки в четырех положениях

С фиксацией открытого положения

500 тыс. циклов
Гарантия: 1 год



Производитель: Германия

GCC ODC-730, EN 2-5

Для дверей до 100 кг
при ширине полотна до 1250 мм

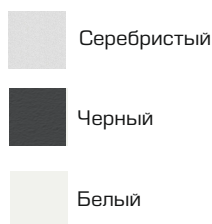

С фиксацией открытого
положения
Без фиксации открытого
положения
Плавная регулировка дохлопа
Универсальный (левый/правый)

Производитель: Тайвань

DOORLOCK DL700ITS, EN 2-4

Для дверей до 90 кг
при ширине полотна до 1100 мм



500 тыс. циклов
Гарантия: 2 год

Скрытый
С фиксацией открытого
положения
Без фиксации открытого
положения
Плавная регулировка дохлопа
Плавная регулировка закрывания
Универсальный (левый/правый)

Производитель: Китай

АВТОМАТИЧЕСКИЕ ВЫПАДАЮЩИЕ ПОРОГИ



ПЕРВАЯ СТЕКОЛЬНАЯ
КОМПАНИЯ

Накладной порог Comax



- ✓ Вертикальное опускание профиля с прокладкой регулируется при помощи нажимной кнопки
- ✓ Срок службы:
200 000 циклов открывания и закрывания двери

Функции:

автоматическое закрытие щели между дверью и полом для защиты от сквозняков, проникновения пыли, насекомых, дыма, звукоизоляция.

Производитель: Италия

 **Возможность установки без снятия полотна**

Порог скрытого монтажа Estet



- ✓ Максимальное опускание: 13мм
Зазор по дверному полотну: 21мм
- ✓ Установка на нижнюю горизонтальную планку полотна
- ✓ Резиновый уплотнитель направлен по ходу открывания
- ✓ Эксцентриковый механизм с петлевой стороны полотна согласно открыванию
- ✓ Срок службы:
250 000 циклов открывания и закрывания двери

Функции:

автоматическое закрытие щели между дверью и полом для защиты от сквозняков, проникновения пыли, насекомых, дыма, звукоизоляция.

Производитель: Италия

 **Скрытое крепление**

ФУРНИТУРА С СИСТЕМОЙ КОНТРОЛЯ И УПРАВЛЕНИЯ ДОСТУПОМ



ПЕРВАЯ СТЕКОЛЬНАЯ
КОМПАНИЯ

Набор фурнитуры Abloy



Кабельный переход

Через кабелепровод пропускается кабель от дверного полотна до рамы для защиты кабеля и увеличения его срока службы

Электромеханический замок - исполнительное устройство системы контроля и управления доступом (СКУД) для внутренних профильных дверей помещений общественного назначения.

При работе под управлением контроллера СКУД или «кнопки выхода» электромеханический замок блокирует/разблокирует только внешнюю ручку, а замок всегда можно открыть либо ключом, либо внутренней ручкой.

- независимые внешняя и внутренняя ручки
- режим «нормально открыт» и «нормально закрыт»
- световую индикацию состояния
- устанавливается на «правые» и «левые» двери
- возможность установки на эвакуационные выходы

Параметры:

- Разблокировка: электрическая/механическая
- Петли дверные: универсальные
- Кнопка открывания: есть
- Электропитание: 12VDC/24VDC

Набор фурнитуры с ручкой Dorma



Электромеханическая защелка предназначена для работы в составе системы контроля доступа с электронным управлением блокировкой дверей. Используется совместно с механическим замком с косым ригелем и врезается в дверной косяк вместо стандартной ответной части.

- универсальная защелка для правой и левой двери
- регулируемый запирающий язычок
- установка вертикально или горизонтально
- нормально-открытый режим работы
- опционально длинные или короткие запорные планки из

Параметры:

- режим работы: нормальнооткрытая
- регулируемый язычок: да
- механическая разблокировка: нет
- электронная разблокировка: да, отключением напряжения

АЛЮМИНИЕВЫЕ ДВЕРНЫЕ БЛОКИ



ПЕРВАЯ СТЕКОЛЬНАЯ
КОМПАНИЯ

ВТБ Private Banking, г.Сочи



Факт. адрес: 620089, г. Екатеринбург, ул. Луганская, 4
+7 343 243 66 40, E-mail: info@psk-ural.ru,
www.psk-ural.ru

АЛЮМИНИЕВЫЕ ДВЕРНЫЕ БЛОКИ



ПЕРВАЯ СТЕКОЛЬНАЯ
КОМПАНИЯ

Офис по ул. Машинная, г. Екатеринбург

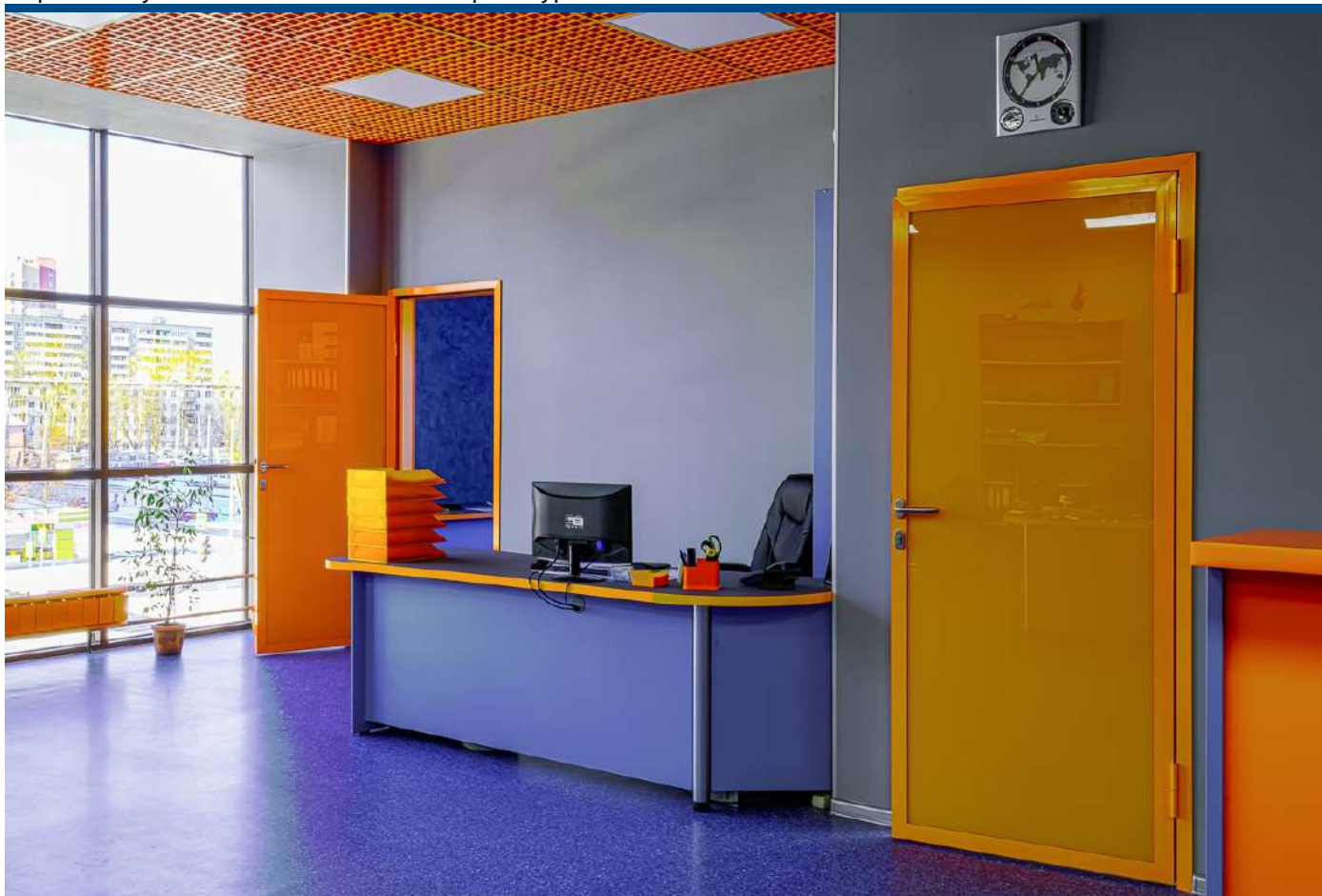

Факт. адрес: 620089, г. Екатеринбург, ул. Луганская, 4
+7 343 243 66 40, E-mail: info@psk-ural.ru,
www.psk-ural.ru

АЛЮМИНИЕВЫЕ ДВЕРНЫЕ БЛОКИ



ПЕРВАЯ СТЕКОЛЬНАЯ
КОМПАНИЯ

Главгосэкспертиза (УЭС), г. Екатеринбург



Факт. адрес: 620089, г. Екатеринбург, ул. Луганская, 4
+7 343 243 66 40, E-mail: info@psk-ural.ru,
www.psk-ural.ru

АЛЮМИНИЕВЫЕ ДВЕРНЫЕ БЛОКИ



ПЕРВАЯ СТЕКОЛЬНАЯ
КОМПАНИЯ

Интертехэлектропроект, г. Екатеринбург



Факт. адрес: 620089, г. Екатеринбург, ул. Луганская, 4
+7 343 243 66 40, E-mail: info@psk-ural.ru,
www.psk-ural.ru