



ПЕРВАЯ СТЕКЛЯННАЯ КОМПАНИЯ

ТЕНТОВЫЕ ПЕРГОЛЫ



🌐 www.psk-ural.ru
☎ Отдел продаж: +7 343 243 66 40
✉ E-mail: info@psk-ural.ru

Адреса:

- Офис 620089, г. Екатеринбург, ул. Луганская, 4 / 2 этаж
- Производство г. Екатеринбург, ул. Черняховского, 57К
- Шоу-рум г. Екатеринбург, ул. Цвиллинга, 1 (ASTROOM) / блок «Б» / 5 этаж
- Шоу-рум ALUTECH, ул. Белинского, 171 тел. +7 343 213-77-71

Проектируем, изготавливаем и устанавливаем
светопрозрачные конструкции по всей России
качественно и в срок!





Автоматизированная крыша перголы оснащена механизмом скольжения по боковым рельсам, позволяя тенту легко складываться и разворачиваться. В собранном виде тент формирует аккуратный волан, а в развернутом — превращается в прочную защитную крышу. Ткань из огнеупорного водонепроницаемого ПВХ блокирует ультрафиолет, снижая температуру под козырьком на 7-10 градусов. Каркас выполнен из прессованного алюминия, покрытого термостойкой порошковой краской.



односкатная пристенная
пергола «Классик»



односкатная пристенная
пергола «Баланс»



односкатная отдельностоящая
пергола «Классик»



односкатная отдельностоящая
пергола «Баланс»



двухскатная отдельностоящая
пергола «Классик»



двухскатная отдельностоящая
пергола «Баланс»

ОПЦИОНАЛЬНО:

- LED панели с теплой или холодной гаммой света, интегрируются в ребра
- Устройство диммирования при заказе LED подсветки (в зависимости от выбранного варианта управления).
- Горизонтальная балка (в отдельностоящих перголах включена в базовую комплектацию).
- Задняя/боковая колонна в зависимости от типа перголы (в отдельностоящих перголах включена в базовую комплектацию).
- Покраска перголы в RAL.
- Полупрозрачное полотно
- ИК обогреватель

Управление перголой: Автоматическое - пульт управления

LED-подсветка:



теплый
свет



ХОЛОДНЫЙ
СВЕТ

*Рекомендован один светильник на 1 м²

ДОПОЛНИТЕЛЬНЫЕ ОПЦИИ:

- Угловая зашивка фронтонов стеклом или ПВХ - тимпани
- Солнцезащитные вертикальные маркизы
- Раздвижное панорамное остекление
- Подъемное гильотинное остекление
- Инфракрасные обогреватели



	односкатная пергола «Классик»	односкатная пергола «Баланс»	двухскатная отдельностоящая
Приводная балка	Light 70x150мм, Basic 70x150мм, Max 90x150мм, Pro 110x150мм	Basic 71x150мм	-
Ширина	300-1600 см.	300-1350 см.	300-1600 см.
Вынос	300-1000 см	300-1350 см.	600-2000 см.
Виды	Односкатная пристенная Односкатная отдельностоящая		Двухскатная отдельностоящая
Модули	1-4		

МОДУЛЬНОСТЬ КОНСТРУКЦИИ:



1 модуль
Сдвижной тент



2 модуля
Пристенная пергола



3 модуля
Отдельностоящая пергола



3 модуля
Двухскатная пергола



БАЗОВАЯ КОМПЛЕКТАЦИЯ:

односкатная пристенная пергола «Классик»



- ПВХ тент Sattler
- Ребра тента
- Приводные балки
- Монтажный профиль
- Козырек
- Профиль под козырек
- Водосборный лоток
- Фронтальные колонны

односкатная отдельностоящая пергола «Классик»

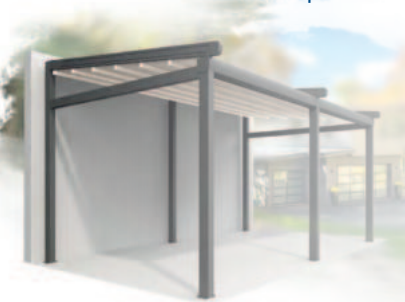

- ПВХ тент Sattler
- Ребра тента
- Приводные балки
- Задняя горизонтальная балка
- Боковые горизонтальные балки
- Козырек
- Профиль под козырек
- Водосборный лоток
- Фронтальные колонны
- Задние колонны
- Дополнительные боковые колонны при выносе более 5 м.

двухскатная отдельностоящая пергола «Классик»



- Два независимых ПВХ тента Sattler
- Ребра тента
- Приводные балки
- Центральная горизонтальная балка
- Боковые горизонтальные балки
- Два козырька
- Два профиля под козырек
- Два водосборных лотка
- Фронтальные колонны
- Центральные колонны с шагом 6 м.
- Дополнительные боковые колонны при выносе более 5 м.

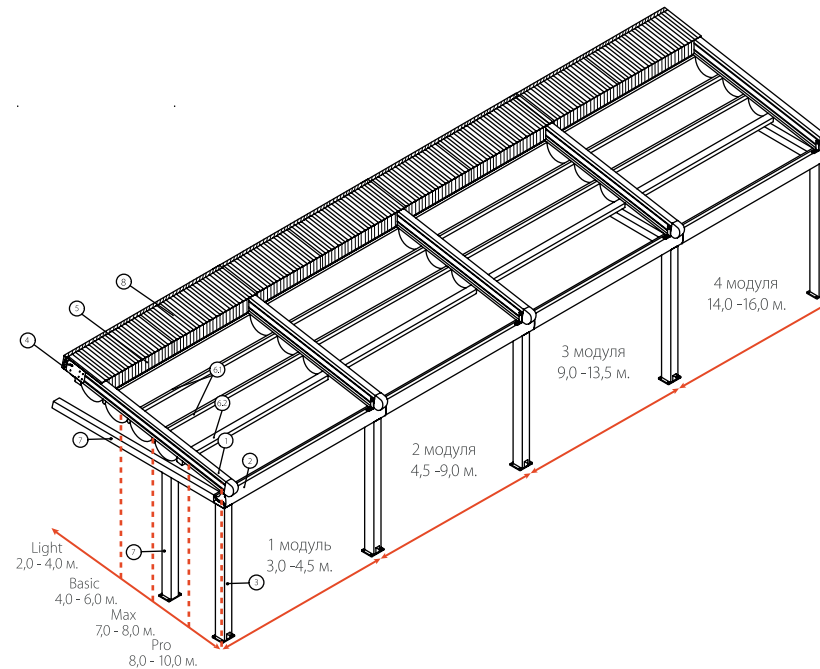

① Приводная балка

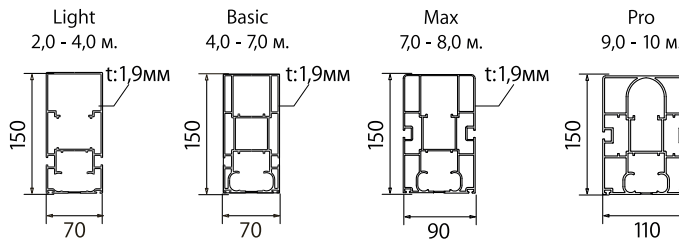

② Несущая балка со сливным лотком

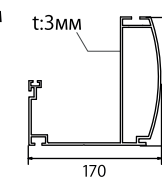

③ Колонна фронтальная задняя

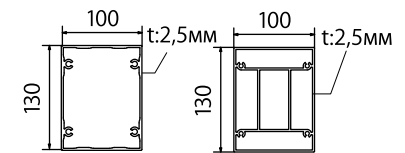

④ Монтажный профиль

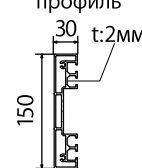

⑤ Профиль под козырек

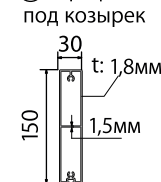

⑥.1 Ребра тента t:1,3mm

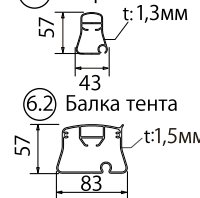

⑦ Дополнительна колонна и балка горизонтальная

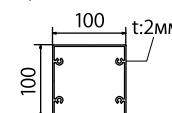

⑧ Козырек с полимерным покрытием

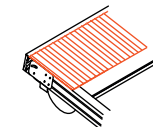

⑨ Кронштейны для пергол Vario

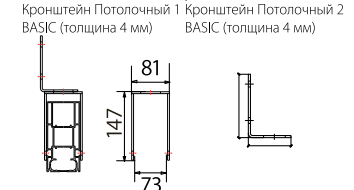



БАЗОВАЯ КОМПЛЕКТАЦИЯ:

односкатная пристенная
пергола «Баланс»

- ПВХ тент Sattler
- Ребра тента
- Приводные балки на жестких подвесах
- Монтажный профиль
- Козырек
- Профиль под козырек

односкатная отдельностоящая
пергола «Баланс»

- ПВХ тент Sattler
- Ребра тента
- Приводные балки на жестких подвесах
- Монтажный профиль
- Козырек
- Профиль под козырек
- * Дополнительный профиль козырька на вынос перголы
- * Задние колонны с опорами

двухскатная отдельностоящая
пергола «Баланс»

- Два независимых ПВХ тента Sattler
- Ребра тента
- Приводные балки на жестких подвесах
- Монтажный профиль
- Два козырька
- Профиль под козырек
- * Дополнительный профиль козырька на вынос перголы
- * Центральные колонны с опорами

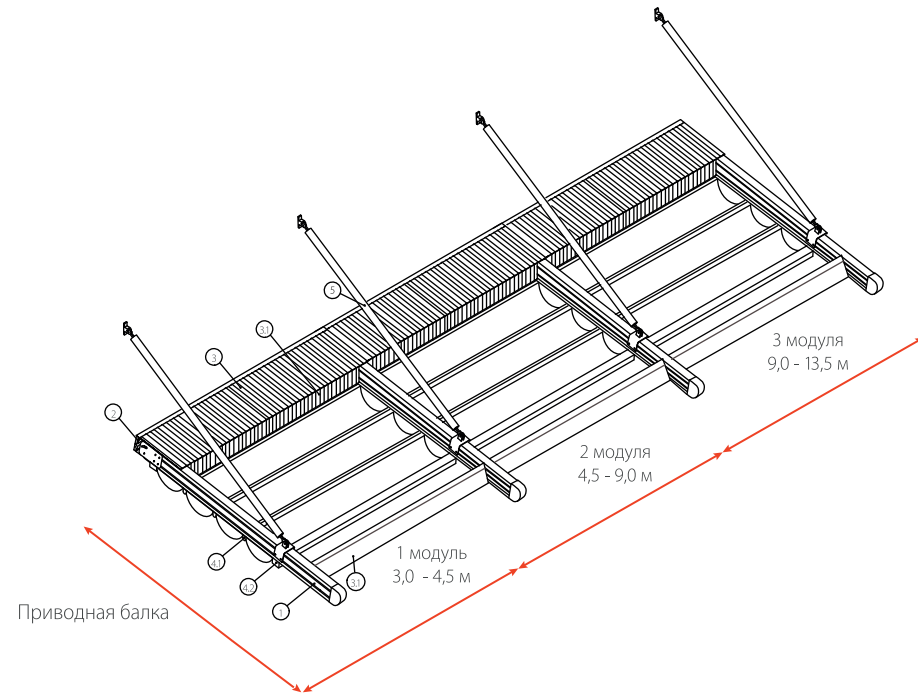

① Приводная балка Basic

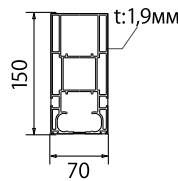

② Монтажный профиль

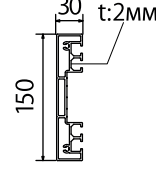

③ Козырек с полимерным покрытием

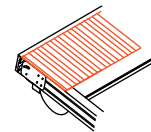

③.1 Профиль под козырек

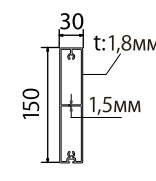

④.1 Ребра тента



④.2 Балка тента



⑥ Задняя колонна

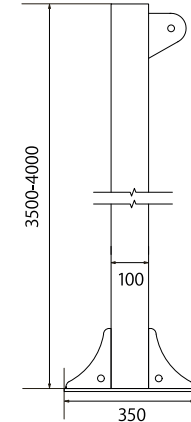

Анкерная площадка колонны

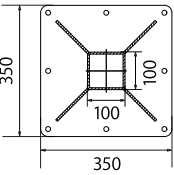

⑤ Жесткий подвес

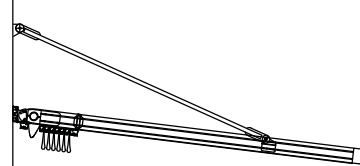

Вынос до 4,0 м включительно 1 подвес

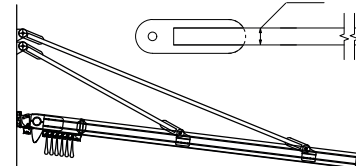

Вынос от 4,5 до 6,0 м - 2 подвеса

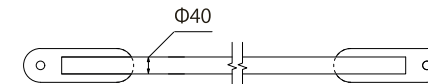



ВАРИАНТЫ ДРЕНАЖА

Слив воды тип 1
арочный проем
спереди колонны

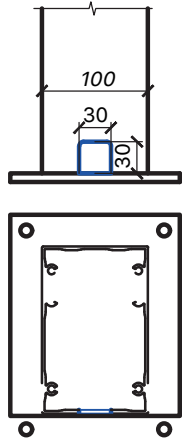

Стандарт
(по умолчанию)

Слив воды тип 2
отверстие снизу
колонны

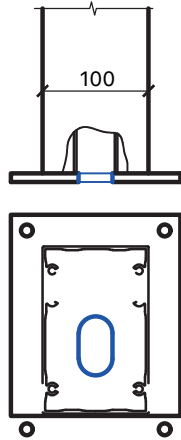

Нижний дренаж

Слив воды тип 3
патрубок спереди
колонны

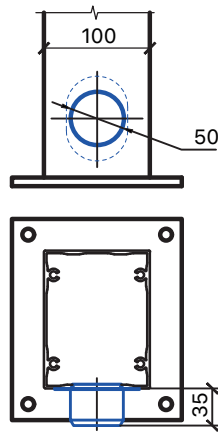

Вывод под
дренажную трубу

КРЕПЛЕНИЕ КОЛОНН

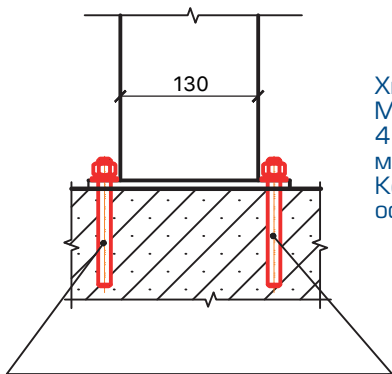

Химический анкер с усиленной шпилькой
M10-12(8.8) с самоконтращейся гайкой
4 шт. на колонну, глубина анкерования не
менее 110 мм.
Колонны рекомендуется крепить в бетонное
основание класса прочности не менее M350.

ВАРИАНТЫ АНКЕРНЫХ ПЛОЩАДОК ДЛЯ КОЛОНН

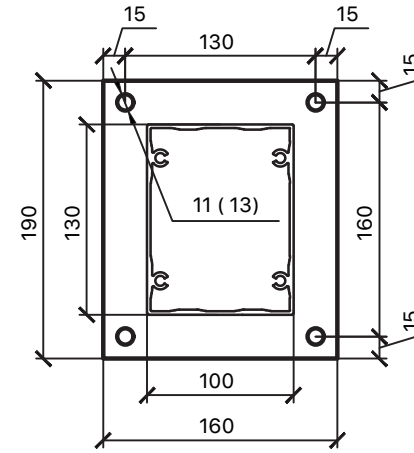

Стандарт
(по умолчанию)

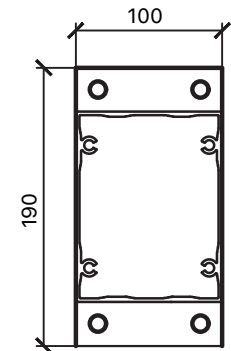

Под остекление

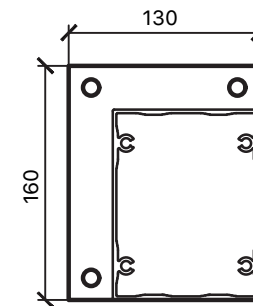

Угловая

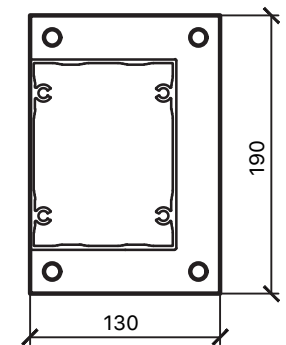

Боковая



Узел 1-1
крепление боковой балки 100x100
к задней колонне 130x100

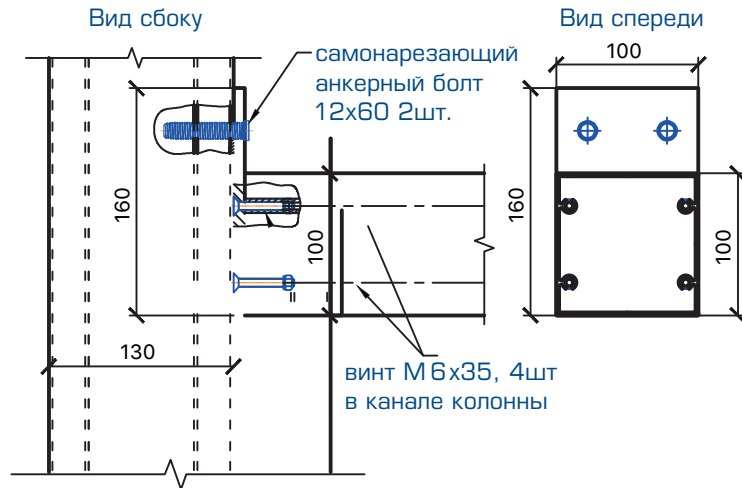

Узел 1-2
крепление боковой балки 100x100
к боковой колонне 100x100

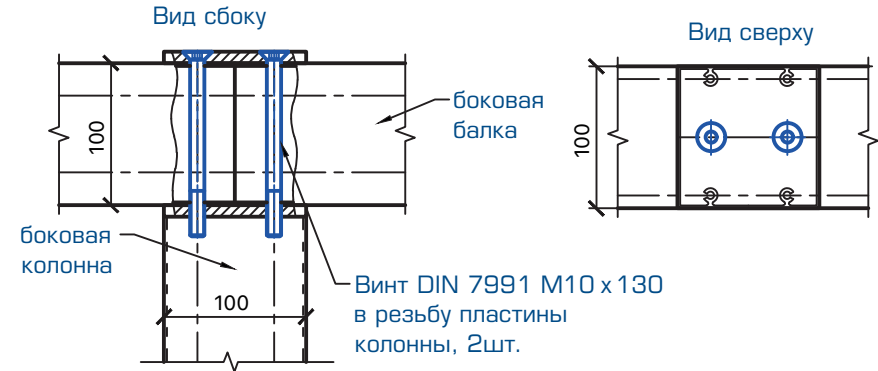

Узел 1-3
крепление задней балки 130x100
к крайней задней колонне 130x100

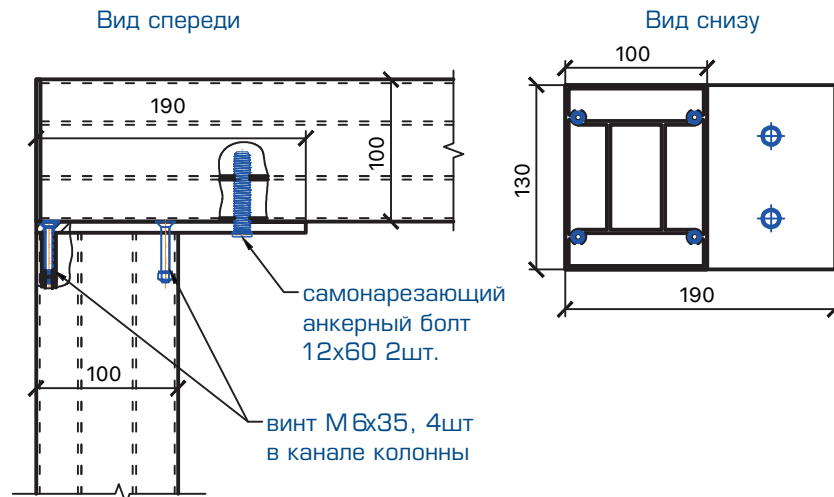

Узел 1-4
крепление задней балки 130x100
к промежуточной задней колонне 130x100

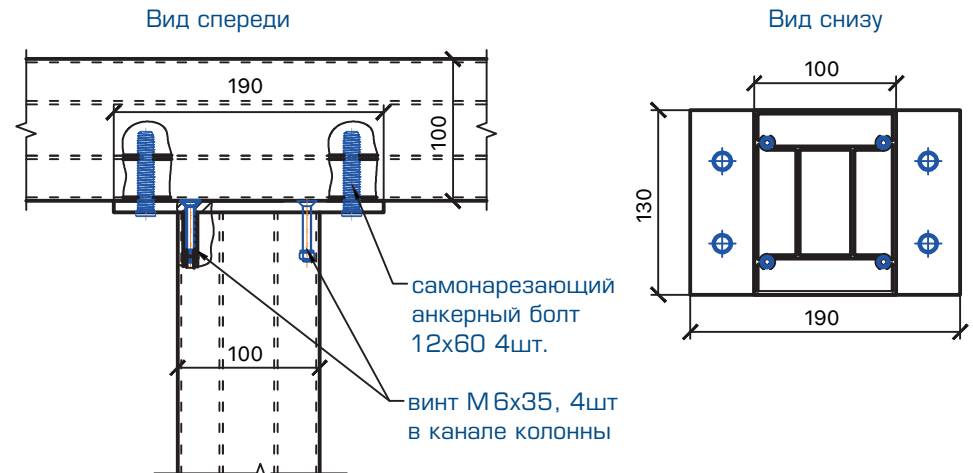



БЛАНК ЦВЕТОВОГО РЕШЕНИЯ

СТАНДАРТНЫЕ ЦВЕТА МЕТАЛЛОКАРКАСА

9008
муар



8028
муар



9016
МАТОВЫЙ



СТАНДАРТНЫЕ ЦВЕТА ТЕНТА

Бежевый 3Д



Светлый 3Д



Черный 3Д



Вид с улицы

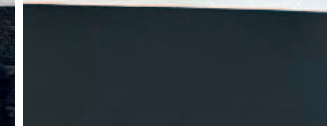
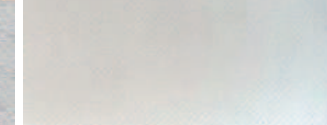

Бежевый стандарт



Белый стандарт



Серый 3Д

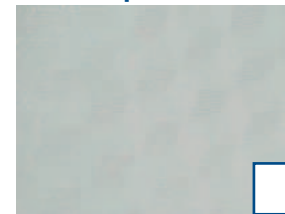

Серый стандарт

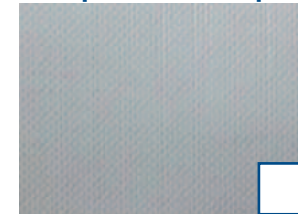





ПРОЕКТНОЕ УПРАВЛЕНИЕ



ИНЖЕНЕРНО-КОНСТРУКТОРСКИЙ ОТДЕЛ

Все сотрудники имеют высшее техническое образование, большой опыт проектирования и реализации стандартных и нестандартных проектов



СОБСТВЕННОЕ ПРОИЗВОДСТВО

Дает возможность выстраивать приоритеты работ и изготавливать нестандартную продукцию



ОТДЕЛ ЛОГИСТИКИ

Все каналы с поставщиками налажены сотрудниками отдела логистики, что дает уверенность в своевременной поставке материалов хорошего качества



МОНТАЖНЫЙ УЧАСТОК

Монтажники имеют многолетний опыт работы, качественно и профессионально выполняют монтаж конструкций



Если для Вас важны: продуманность решений, точность взаимодействий и неукоснительное выполнение обязательств!

ЦЕННОСТИ



Высокие стандарты качества

мы осуществляем контроль качества материалов, работ и уже готовых конструкций



Реализация сложных и нестандартных проектов

мы реализуем самые сложные проекты, требующие технического новаторства



Профессионализм

профессиональное развитие - это непрерывный процесс, который позволяет нашей компании справляться со сложными проектами и задачами легко



Ориентация на результат

нацелены на результат и стараемся превзойти ожидания



Командная работа

сотрудники компании имеют единую цель и достигают ее вместе

ПРИНЦИПЫ РАБОТЫ



ДОЛГОСРОЧНЫЕ ОТНОШЕНИЯ

выстраиваем долгосрочное и взаимовыгодное сотрудничество как с заказчиками, так и с партнерами



ОТВЕТСТВЕННОСТЬ

доводим начатое дела до конца и несем ответственность за результат работы



ИННОВАЦИОННОСТЬ

применяем высокие стандарты мирового рынка в реализации проектов



ЧЕСТНОСТЬ

строго соблюдаем все условия договора. Мы дорожим нашей репутацией



**ПЕРВАЯ
СТЕКЛЯННАЯ
КОМПАНИЯ**

НАШИ КЛИЕНТЫ

ОФИСЫ:



БАНКИ:



ОБЩЕСТВЕННЫЕ ОБЪЕКТЫ:



АВТОСАЛОНЫ:









A large area of the page is filled with horizontal dotted lines, serving as a template for taking notes.

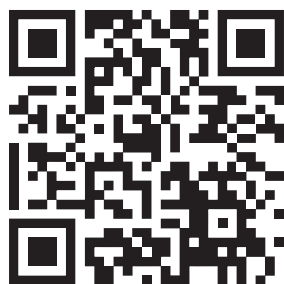

ПЕРВАЯ СТЕКОЛЬНАЯ КОМПАНИЯ

Спасибо за внимание!



 www.psk-ural.ru
 Отдел продаж: +7 343 243 66 40
 E-mail: info@psk-ural.ru

Адреса:

- Офис 620089, г. Екатеринбург, ул. Луганская, 4 / 2 этаж
- Производство г. Екатеринбург, ул. Черняховского, 57К
- Шоу-рум г. Екатеринбург, ул. Цвиллинга, 1 (ASTROOM) / блок «Б» / 5 этаж
- Шоу-рум ALUTECH, ул. Белинского, 171 тел. +7 343 213-77-71

